



This book is provided in digital form with the permission of the rightsholder as part of a Google project to make the world's books discoverable online.

The rightsholder has graciously given you the freedom to download all pages of this book. No additional commercial or other uses have been granted.

Please note that all copyrights remain reserved.

### **About Google Books**

Google's mission is to organize the world's information and to make it universally accessible and useful. Google Books helps readers discover the world's books while helping authors and publishers reach new audiences. You can search through the full text of this book on the web at <http://books.google.com/>



Monografies de les Seccions de Ciències, 7

# **GLOSSARI DE CORROSIÓ**

a cura de J.M. Costa i P.Ll. Cabot

**INSTITUT D'ESTUDIS CATALANS**



**INSTITUT D'ESTUDIS CATALANS**  
**Monografies de les Seccions de Ciències, 7**

---

SECCIÓ DE CIÈNCIES I TECNOLOGIA

**GLOSSARI DE  
CORROSIÓ**

**Amb equivalències en  
anglès, alemany, francès i espanyol**

**Edició a cura de  
J. M. Costa i P. Ll. Cabot**

**BARCELONA 1991**







# GLOSSARI DE CORROSIÓ





**INSTITUT D'ESTUDIS CATALANS**  
**Monografies de les Seccions de Ciències, 7**

---

SECCIÓ DE CIÈNCIES I TECNOLOGIA

**GLOSSARI DE  
CORROSIÓ**

**Amb equivalències en  
anglès, alemany, francès i espanyol**

**Edició a cura de  
J. M. Costa i P. Ll. Cabot**

**BARCELONA 1991**

**Publicat per acord de l'INSTITUT D'ESTUDIS CATALANS del dia 14 de gener de 1991, a cura de Salvador Alegret, membre de la Secció de Ciències i Tecnologia.**

© 1991, Institut d'Estudis Catalans  
Editat per l'Institut d'Estudis Catalans  
Carme, 47 - 08001 Barcelona

Primera edició: desembre de 1991  
Tiratge: 1.000 exemplars

Compost i imprès per Tipografia Empòrium, S.A.  
Pere IV, 6-10 - 08005 Barcelona

Disseny gràfic de Maria Casassas

ISBN: 84-7283-188-4  
Dipòsit legal: B. 42.055-1991  
*Printed in Catalonia*

Aquest GLOSSARI DE CORROSIÓ ha estat realitzat en el marc conjunt d'una ponència *ad hoc* de la Societat Catalana de Química i de la Societat Catalana de Tecnologia, filials de l'Institut d'Estudis Catalans.

*Ponents:*

Pere Lluís CABOT  
Facultat de Química, Universitat de Barcelona

Joaquim CASAL<sup>1</sup>  
Escola Superior d'Enginyers Industrials de Barcelona, Universitat Politècnica de Catalunya

Josep M. COSTA<sup>2</sup>, *coordinador*  
Facultat de Química, Universitat de Barcelona

Jordi DUÑACH  
Parker Hispania, SA, Barcelona

Armand GOMILA  
W.W.I. Guldager Electròlisi, SA, Barcelona

Emili MIRÓ  
Forces Elèctriques de Catalunya, SA, FECSA, Barcelona

Pere MOLERA<sup>2</sup>  
Facultat de Química, Universitat de Barcelona

Lluís VICTORI<sup>2</sup>  
Institut Químic de Sarrià, Universitat Ramon Llull, Barcelona

---

1: Societat Catalana de Tecnologia  
2: Societat Catalana de Química

This One



7L8S-W9S-RCCX



## PRESENTACIÓ

---

Com més va, la comunitat científica internacional, tant la que és creadora com la que és únicament receptora dels avenços científics i tècnics, més conscient és que la transferència de coneixements passa, entre altres llocs, per la normalització de la terminologia, és a dir, per la delimitació dels conceptes científics i tècnics i per la unificació de la terminologia que els designa.

Aquest *Glossari de corrosió* és una sòlida aportació en aquesta direcció. És, també, fruit d'una necessitat sentida per un grup de professors universitaris i de professionals, compartida per l'Institut d'Estudis Catalans (IEC). No és una necessitat, d'altra banda, circumscrita únicament al nostre àmbit lingüístic català, sinó que també ho és en un àmbit més ampli, tal com ho ha fet veure la Federació Europea de la Corrosió (EFC), especialment ara, a les portes d'una unió europea.

El *Glossari de corrosió* és una proposta efectuada per usuaris de la terminologia catalana en aquest camp, constituïts en una comissió d'especialistes, que han treballat en el marc d'una ponència conjunta de la Societat Catalana de Química i de la Societat Catalana de Tecnologia, filials de l'IEC. La Secció de Ciències i Tecnologia de l'Institut ha assumit una primera revisió i publicació dels materials aportats per la ponència.

El procés de normalització de la terminologia de corrosió proposada no acaba aquí. El pas més important, però, ja ha estat donat: un ampli ventall d'especialistes s'han posat d'acord en unes definicions, en unes denominacions i en unes equivalències dels termes catalans a altres idiomes, referents a la corrosió i forçosament restringits a unes àrees determinades. I això és el que el lector té ara a les mans. Posteriorment, l'Institut d'Estudis Catalans, com a màxima autoritat

en matèria lingüística catalana, sancionarà les formes terminològiques aquí adoptades. Pel fet de tractar-se de terminologia científica i tècnica, en aquest cas la sanció serà feta mitjançant el TERMCAT, centre de terminologia creat i sostingut per l'Institut i pel Departament de Cultura de la Generalitat de Catalunya.

Agraïm als membres de la ponència que han dut a terme tan bon treball, coordinats pel professor Dr. Josep M. Costa, de la Universitat de Barcelona, el seu esforç i voluntat de servei a la nostra cultura. Estem segurs que aquest glossari, el primer dedicat específicament a la corrosió dins del nostre panorama bibliogràfic, serà de gran utilitat a molts estudiants, professors i professionals dels rams més diversos. Desitgem que es vagin materialitzant més iniciatives com aquesta en altres àrees científiques i tècniques, a les quals iniciatives l'Institut, per mitjà de les seves societats filials o del TERMCAT, ja des del començament dels treballs, donarà el suport i les orientacions necessaris.

SALVADOR ALEGRET  
Membre de la Secció de Ciències i Tecnologia

## PREFACI

---

La corrosió és responsable de la degradació de molts materials. La formació de rovell sobre el ferro o el deteriorament d'altres metalls són exemples de com la corrosió porta a la destrucció de les estructures. Aquest fenomen té un gran impacte social pel que fa al seu enorme cost, que arriba a ser d'un tres o un quatre per cent del PIB en els països industrialitzats, i també pel que fa a les seves conseqüències, que poden dur a situacions catastròfiques, fins i tot amb risc per a les vides humanes. Una bona part dels danys de la corrosió són conseqüència de la selecció incorrecta dels materials, un disseny inadequat, la manca de control del medi o una protecció fallida. El coneixement dels fenòmens de la corrosió i els problemes que comporten pot contribuir, doncs, a evitar, o almenys a reduir, la destrucció dels materials. S'estima que l'ús racional de la tecnologia actualment disponible comportaria un estalvi al voltant del vint-i-tres per cent del cost de la corrosió.

Per tal d'aconseguir l'intercanvi de tecnologia, s'han establert diversos programes internacionals, com els de la FEDERACIÓ EUROPEA DE LA CORROSIÓ (*European Federation of Corrosion*, EFC), en els quals participen grups de treball integrats per investigadors i tècnics de diferents països. Diversos grups de treball que desenvolupen la seva funció al si de la FEDERACIÓ han fet sentir la seva preocupació per la terminologia de la corrosió, i han recomanat l'elaboració de lèxics adequats per a cada país europeu. Certament, el llenguatge científic s'aparta cada vegada més de la llengua comuna de cada país. Les institucions han de vetllar pel lèxic, a fi d'evitar la irrupció incontrolada d'estrangerismes que forcen la llengua. Cal optar per neologismes arrelats en la cultura del país i que s'adeqüin a l'estructura de l'idioma propi.



Davant d'aquesta preocupació, l'INSTITUT D'ESTUDIS CATALANS, que ha sentit sempre un profund interès per les qüestions del llenguatge, va creure que fóra bo de disposar d'un *lèxic de la corrosió*, per tal de donar un servei a la nostra comunitat científica i tècnica. La tasca de redacció va ser encomanada per la Secció de Ciències de l'INSTITUT a un grup de persones de la universitat i la indústria format per P. Ll. Cabot, J. Casal, J. M. Costa, J. Duñach, A. Gomila, E. Miró, P. Molera i Ll. Victori, tots ells ben coneguts per les seves aportacions en el camp de la ciència de la corrosió. La labor desenvolupada per aquest grup, després de nombroses sessions de treball i moltes consultes a especialistes, ha permès de portar a terme l'encàrrec.

Finalment, vull agrair a la ponència redactora la seva tasca i l'entusiasme que hi han posat, la qual cosa ha convertit el treball en una empresa molt agradable. D'una manera especial, he d'agrair al Dr. P. Ll. Cabot les seves aportacions i el constant interès i ajuda en la materialització i la correcció del manuscrit. He de consignar també la pacient labor del senyor J. Llobera en la supervisió del text, els comentaris del qual han contribuït a millorar-ne l'edició. També he d'expressar la meva gratitud al Dr. E. Casassas i al Dr. S. Alegret, ambdós membres de l'INSTITUT, que han encoratjat la nostra tasca amb suggeriments de gran vàlua i que han fet possible la present publicació.

Barcelona, octubre del 1991  
J. M. COSTA

## ADVERTIMENTS

---

Aquest Glossari de corrosió comprèn dues parts: el *glossari* pròpiament dit i un *vocabulari* en cinc idiomes. El *glossari* recull un conjunt de termes, seleccionats entre els més corrents i necessaris de la tecnologia de la corrosió, de manera que formen un lèxic fonamental.

En la redacció de les definicions i en la fixació de les denominacions s'han procurat de seguir les indicacions lexicogràfiques pel que fa als termes reconeguts per l'INSTITUT i les recomanacions internacionals, mantenint el rigor que exigeix una definició científica. Algunes definicions són il·lustrades amb figures.

Quan un mateix concepte pot indicar-se mitjançant diferents mots o expressions, la definició es troba en l'entrada considerada de preferència, però també es fa referència als altres mots o expressions sinònims. També s'hi indiquen els conceptes relacionats.

El *vocabulari* conté les equivalències en anglès, alemany, francès i espanyol, amb entrades per a cada idioma.

Els termes del *vocabulari* que són definits al *glossari* estan marcats amb un asterisc.



# GLOSSARI



**Acer estabilitzat.** Acer inoxidable al qual han estat afegits elements que formen carburs, com niobi, tàntal, titani o vanadi.

**Àcid.** Substància química que dóna ions hidrogen ( $H^+$ ) en dissolució aquosa. Vegeu **pH**.

**Actiu -iva.** Dit de l'estat en què un metall tendeix a corroir-se.

**Activació.** Augment de la velocitat d'oxidació d'un metall en passar a l'estat actiu, generalment per eliminació de la pel·lícula passivant.

**Activitat (d'una espècie en una fase).** Magnitud termodinàmica que mesura el potencial químic d'una substància i que permet d'emprar relacions matemàtiques equivalents a les dels sistemes ideals.

**Additiu.** Substància que s'afegeix a una dissolució amb una finalitat concreta, generalment en una petita proporció.

**Adsorció.** Retenció superficial de molècules, àtoms o ions de sòlid, líquid o gas per un sòlid o líquid.

**Airejament diferencial.** Diferència de la concentració d'oxigen en dos indrets d'un mateix sistema. Vegeu **pila d'airejament diferencial**.

**Àlcali.** Vegeu **base**.

## Glossari

**Anaeròbic -a.** A cobert d'oxigen lliure o d'aire.

**Anió.** Ió o radical carregat negativament (p. ex.,  $\text{Cl}^-$ ,  $\text{OH}^-$ ), que és atret cap a l'ànode sota l'efecte d'una diferència de potencial.

**Ànode.** Elèctrode en el qual té lloc la reacció d'oxidació (p. ex., oxidació d'ions o molècules de l'electròlit, oxidació d'àtoms d'un metall per a donar ions o un compost insoluble). Metall que té tendència a dissoldre's o a corroir-se (*Fig. 1*).

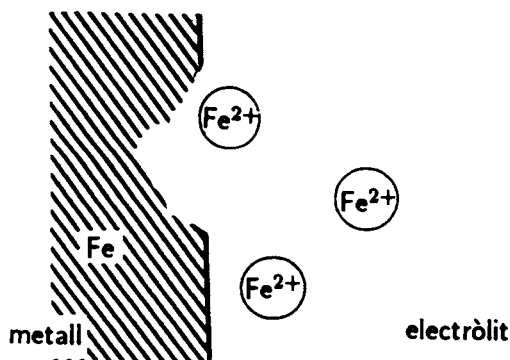

*Fig. 1. Ànode de ferro, on el metall es corroeix donant ions ferro.*

**Ànode de sacrifici.** Metall actiu emprat com a ànode en protecció catòdica. Vegeu *protecció per sacrifici* i *Fig. 2*.

**Anodització.** Formació d'una pel·lícula d'òxid passivant sobre un metall o aliatge mitjançant un procés d'oxidació anòdica. S'aplica sovint a l'alumini i als seus aliatges.

**Anoditzat -ada.** Dit especialment de la superfície d'un metall després de l'anodització.

**Anòlit.** Electròlit adjacent a l'ànode en una cel·la electroquímica.

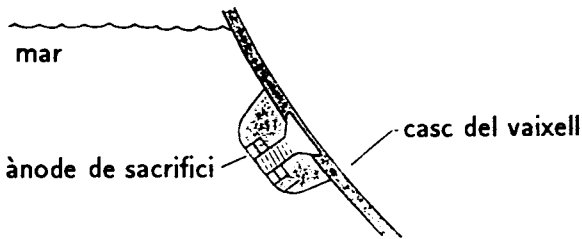

Fig. 2. Protecció del casc d'un vaixell mitjançant un ànode de sacrifici.

**Antiïncrustant.** Agent que evita la formació, l'adherència o el creixement d'incrustacions.

**Austenític -a.** Estructura cristallina cúbica centrada a les cares, pròpia de l'acer al carboni a altes temperatures i d'alguns acers inoxidable a temperatura ambient.

**Base.** Substància química que dona ions hidroxils ( $\text{OH}^-$ ) en dissolució aquosa.

**Caiguda òhmica.** Diferència de potencial entre dos punts d'una resistència per la qual passa un corrent. S'anomena també **caiguda IR**.

**Calaminització.** Formació de capes d'òxid d'una gruixària relativament gran, que té lloc a temperatures altes. Vegeu **escates de laminació**.

**Capa de difusió.** Zona contigua a l'elèctrode on la concentració de l'espècie electroactiva és diferent de la del si de la dissolució, a causa de la reacció electròdica.

**Capilar de Luggin.** Tub capilar, ple d'electròlit, amb l'extrem situat a prop de la superfície metàl·lica en estudi, emprat per determinar la diferència de potencial entre l'elèctrode de treball i l'elèctrode de referència per tal d'eliminar la caiguda òhmica.



## Glossari

**Carburació.** Augment del contingut en carboni d'un material.

**Catió.** Ió o radical carregat positivament (p. ex.  $H^+$ ,  $Zn^{2+}$ ) que és atret cap al càtode sota l'efecte d'una diferència de potencial.

**Càtode.** Elèctrode en el qual té lloc la reacció de reducció (p. ex., reducció d'ions o molècules de l'electròlit.)

**Catòlit.** Electròlit adjacent al càtode en una cel·la electroquímica.

**Cavitació.** Formació de bombolles de vapor en un líquid, originades per baixes pressions locals, seguida pel col·lapse instantani d'aquestes bombolles, la qual cosa crea pressions locals instantànies molt grans.

**Cavitació-erosió.** Deterioració mecànica d'un material per cavitació. S'anomena també **danys per cavitació** i **erosió per cavitació**.

**Clivellament.** Formació d'una xarxa de fissures superficials fines.

**Conductor electrònic.** Material en el qual la conducció elèctrica es realitza mitjançant el transport d'electrons.

**Conductor iònic.** Material en el qual la conducció elèctrica es realitza mitjançant el transport d'ions.

**Corba de polarització.** Representació gràfica del corrent de polarització en funció del potencial d'elèctrode. Vegeu *Fig. 3*.

**Corrent anòdic.** Corrent originat per una reacció electròdica d'oxidació. Hom li assigna signe positiu.

**Corrent catòdic.** Corrent originat per una reacció electròdica de reducció. Hom li assigna signe negatiu.

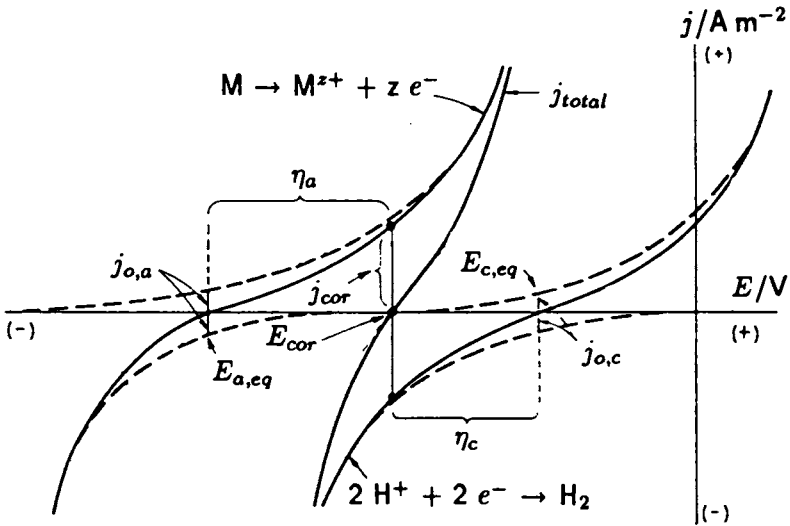

Fig. 3. Corbes de polarització de la reacció dissolució/deposició d'un metall i la reacció redox que l'acompanya.

**Corrent de bescanvi.** Valor absolut dels corrents anòdic i catòdic d'una reacció electròdica a l'estat d'equilibri, en el qual el corrent net d'elèctrode és zero i, per tant, el corrent anòdic és igual i de signe contrari al catòdic.

**Corrent de corrosió.** Corrent degut a la corrosió d'un metall al potencial de corrosió. El valor d'aquest corrent anòdic és igual i de signe contrari al corrent catòdic, per la qual cosa el corrent net és zero a l'esmentat potencial. Vegeu **diagrama d'Evans**.

**Corrent d'elèctrode.** Corrent elèctric degut a la transferència d'electrons en una reacció electròdica.

**Corrent de gran recorregut.** Corrent que circula a través del sòl, d'una zona anòdica a una zona catòdica, i que retorna al llarg d'una estructura metàl·lica subterrània.

## Glossari

**Corrent de polarització.** Corrent d'elèctrode corresponent a una o diverses reaccions en un elèctrode.

**Corrent imposat.** Corrent continu subministrat per una font externa en un sistema de protecció catòdica.

**Corrosió.** Atac d'un material per reacció amb el medi que l'envolta, i que té com a conseqüència la deterioració o modificació de les seves propietats.

**Corrosió atmosfèrica.** Corrosió per exposició a l'atmosfera, generalment a l'aire lliure.

**Corrosió bimetàlica.** Corrosió electroquímica d'un metall deguda al contacte elèctric amb un altre metall més noble en un medi corrosiu (*Fig. 4*). Anomenada també **corrosió galvànica** i **corrosió per contacte**.

**Corrosió catòdica.** Corrosió deguda al fet que la reacció catòdica ha originat un entorn alcalí capaç d'atacar l'elèctrode. És poc freqüent.

**Corrosió-cavitació.** Fenomen provocat per l'acció conjunta de la corrosió i de la cavitació. La cavitació elimina els productes de corrosió, amb la qual cosa el material es continua corroint.

**Corrosió davall revestiment.** Corrosió que té lloc sota els revestiments o altres pel·lícules orgàniques. Vegeu **corrosió filiforme**.

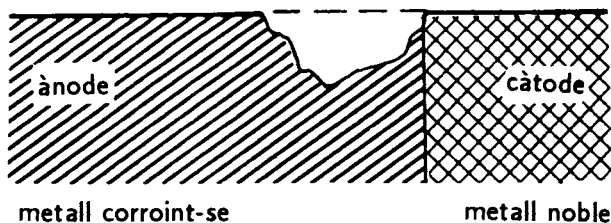

*Fig. 4. Model simplificat de corrosió bimetàlica.*

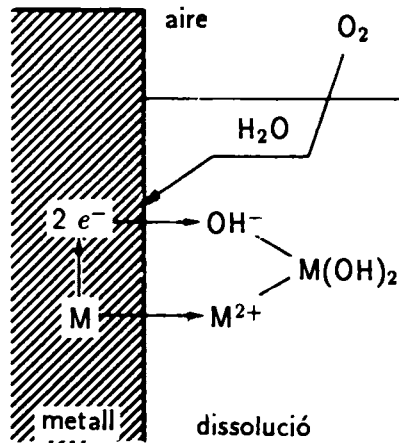

Fig. 5. Model simplificat de corrosió electroquímica.

**Corrosió de soldadura.** Vegeu **degradació per soldadura** i **corrosió en tall**.

**Corrosió electroquímica.** Corrosió deguda a reaccions electroquímiques (p. ex., corrosió d'un metall per dissolució dels ions metàl·lics o per formació d'una pel·lícula d'òxid) (Fig. 5).

**Corrosió en fissures.** Corrosió localitzada en obertures estretes poc accessibles pel medi, ocasionada per fenòmens d'airejament diferencial.

**Corrosió en tall.** Corrosió que es produeix al llarg d'una línia molt propera a una soldadura o en la seva unió.

**Corrosió-erosió.** Fenomen provocat per l'acció conjunta de la corrosió i l'erosió ocasionada per un fluid en moviment. Si el fluid conté partícules abrasives, l'atac és encara més important.

**Corrosió-fatiga.** Fenomen provocat per l'acció conjunta de la corrosió i de la fatiga, que dóna lloc a la fractura del material (Fig. 6).

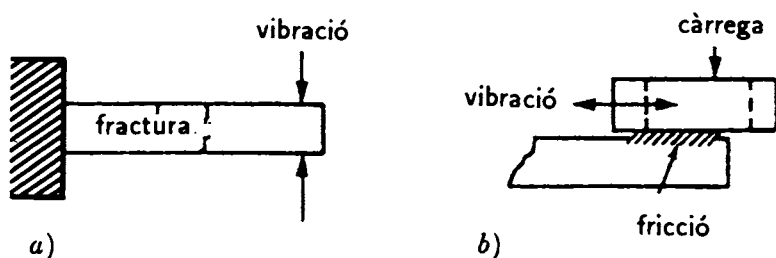

Fig. 6. Models simplificats d'a) corrosió-fatiga i b) corrosió-fricció.

**Corrosió filiforme.** Corrosió en forma de fils prims distribuïts aleatòriament, que es produeix sota revestiments orgànics semipermeables. Vegeu Fig. 7.

**Corrosió-fricció.** Fenomen provocat per l'acció conjunta de la corrosió i el refregament, que apareix a les superfícies de contacte entre dues peces de material (p. ex., en unions mecàniques d'estructures vibrants) (Fig. 6).

**Corrosió galvànica.** Vegeu corrosió bimetàl·lica.

**Corrosió general.** Corrosió distribuïda per tota la superfície del material. Vegeu Fig. 8.

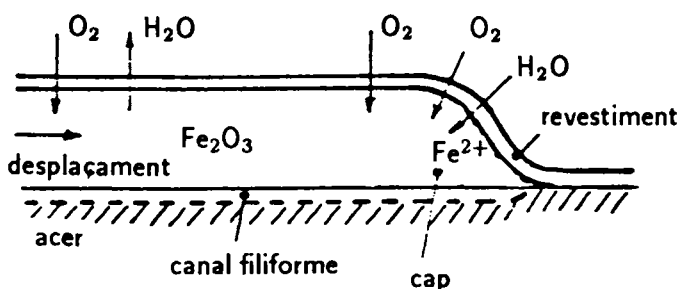

Fig. 7. Secció longitudinal del model de corrosió filiforme.

**Corrosió gràfica.** Corrosió selectiva de la fosa (de ferro gris), en la qual s'ataquen els components metàl·lics però no el grafit. S'anomena també **grafitització**.

**Corrosió intercristalina.** Vegeu **corrosió intergranular**.

**Corrosió interdendrítica.** Corrosió que es desenvolupa seguint espais interdendrítics, i causada per diferències locals de composició química. Es produeix preferentment en metalls emmotllats.

**Corrosió intergranular.** Corrosió selectiva que té lloc en els límits del gra d'un material. S'anomena també **corrosió intercristalina**.

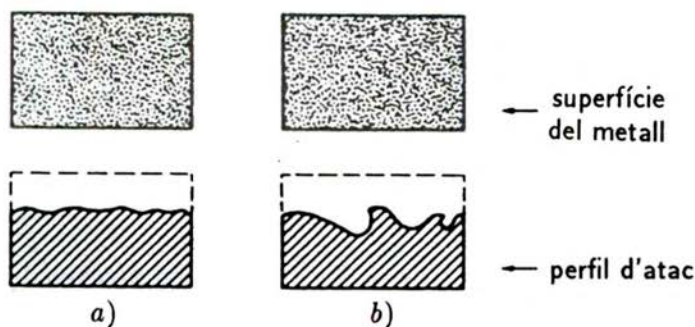

Fig. 8. Formes de corrosió general: a) uniforme i b) irregular.

**Corrosió interna.** Formació de productes de corrosió en l'interior d'un material per l'acció d'espècies difoses a través de la superfície. Es produeix fonamentalment a temperatures altes. S'anomena també **oxidació interna** i **corrosió subsuperficial**.

**Corrosió laminar.** Corrosió localitzada en capes, generalment paral·leles, sota la superfície del metall, que produeix el bufament d'aquesta superfície per l'acció expansiva dels productes de corrosió formats. S'anomena també **exfoliació**.

## Glossari

**Corrosió localitzada.** Corrosió que es produeix en una part del material. També és coneguda com a **corrosió no uniforme**. Vegueu *Fig. 9*.

**Corrosió microbiana.** Corrosió causada per l'acció de microorganismes. S'anomena també **corrosió microbiològica**.

**Corrosió microbiològica.** Vegueu **corrosió microbiana**.

**Corrosió no uniforme.** Vegueu **corrosió localitzada**.

**Corrosió per contacte.** Vegueu **corrosió bimetàl·lica**.

**Corrosió per corrents erràtics.** Corrosió electroquímica produïda pel corrent procedent de fonts externes (sistemes elèctrics amb alguna part del circuit connectada a terra).

**Corrosió per dolls.** Corrosió-erosió localitzada que es produeix per l'impacte de dolls de fluid contra la superfície d'un material.

**Corrosió per picadura.** Corrosió molt localitzada que dona lloc a cavitats profundes. Vegueu **picadura**.

**Corrosió per pòsits.** Corrosió localitzada en dipòsits o sota dipòsits estranys al material, deguda a fenòmens d'airejament diferencial.

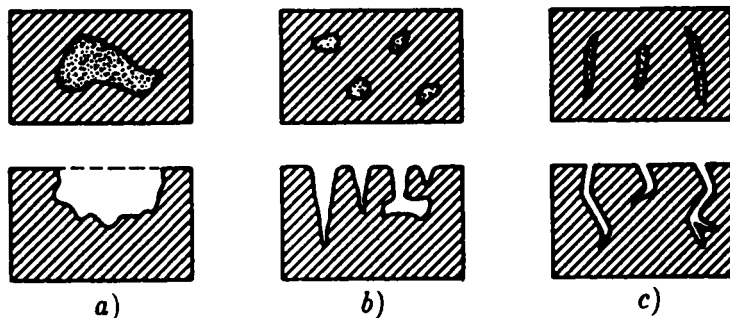

*Fig. 9. Formes de corrosió localitzada: a) cràter, b) picadura i c) fissura.*

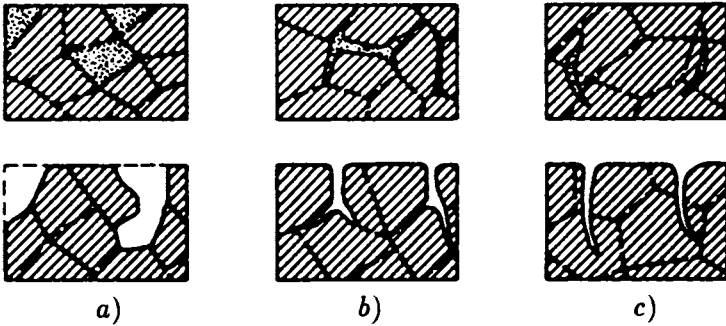

Fig. 10. Formes de corrosió selectiva: a) granular, b) intergranular i c) transgranular.

**Corrosió química.** Corrosió causada per reaccions químiques.

**Corrosió selectiva.** Corrosió preferent de determinats components o fases d'un material. Vegeu Fig. 10.

**Corrosió sota tensions.** Fenomen provocat per l'acció conjunta de la corrosió i de tensions internes, que comporta generalment la formació de fissures. Vegeu Fig. 11.

**Corrosió subsuperficial.** Vegeu corrosió interna.

**Corrosió termogalvànica.** Corrosió deguda a una pila galvànica i originada per diferències tèrmiques.

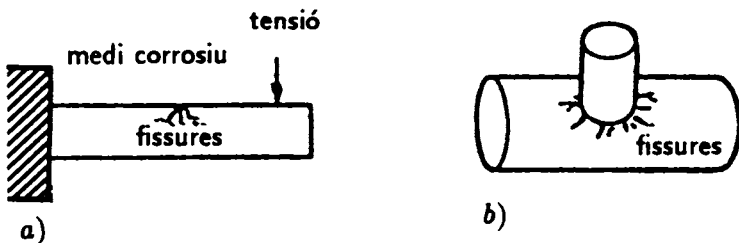

Fig. 11. Model de corrosió sota tensions: a) fissures per tensions i b) fissures per tensions residuals de fabricació.



## Glossari

**Corrosió transcristalina.** Vegeu **corrosió transgranular**.

**Corrosió transgranular.** Corrosió a través dels grans d'un material. S'anomena també **corrosió transcristalina**.

**Corrosió uniforme.** Corrosió que es desenvolupa a la mateixa velocitat en la totalitat d'un material o en una seva zona determinada.

**Corrosivitat.** Tendència d'un medi a corroir un material determinat.

**Danys per cavitació.** Vegeu **cavitació-erosió**.

**Decapant.** Vegeu **dissolució decapant**.

**Decapatge.** Eliminació dels òxids o altres productes de corrosió de la superfície d'un metall.

**Degradació per soldadura.** Corrosió localitzada de certs aliatges en zones properes a una soldadura, deguda a l'escalfament del material base en soldar (s'aplica preferentment a les diferents qualitats d'acers inoxidable).

**Densitat de corrent.** Intensitat del corrent referida a la unitat de superfície de l'electrode. S'anomena densitat de corrent veritable o aparent segons que hom tingui en compte o no la rugositat superficial, respectivament.

**Desactivació.** Eliminació de components actius d'un medi corrosiu (p. ex., eliminació d'oxigen dissolt en l'aigua).

**Desaliatge.** Corrosió selectiva d'un constituent (p. ex., Al, Mo, Ni, Zn) d'un aliatge, generalment eliminat en forma d'ions.

**Desaluminització.** Vegeu **desaliatge**.

**Desintegració per l'hidrogen.** Formació de fissures internes profundes degudes a l'hidrogen.

**Desmineralització.** Eliminació de minerals dissolts, generalment mitjançant un procés químic o fisico-químic.

**Desmolibdenització.** Vegeu **desaliatge**.

**Desniquelació.** Vegeu **desaliatge**.

**Despolarització.** Disminució o eliminació de la polarització d'un elèctrode per mitjans físics o químics; comporta un augment de la corrosió.

**Despolaritzant.** Agent que produeix la despolarització.

**Deszincació.** Vegeu **desaliatge**.

**Diagrama d'Evans.** Representació gràfica de les corbes de polarització dels processos anòdic i catòdic d'un sistema de cor-

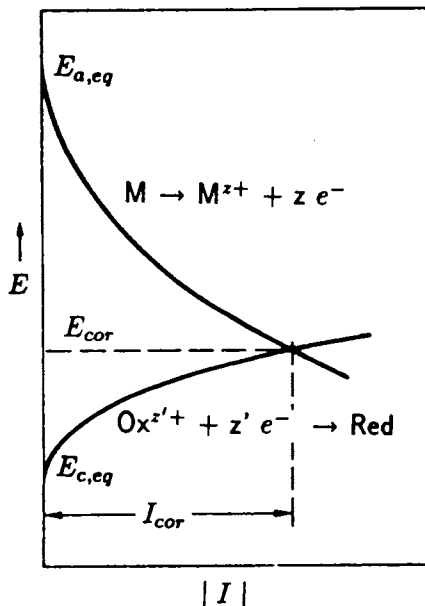

Fig. 12. Diagrama d'Evans simplificat.

## Glossari

rosió, prenent el corrent en valor absolut. El punt d'intersecció d'ambdues corbes correspon al potencial de corrosió i al corrent de corrosió (Fig. 12).

**Diagrama de Pourbaix.** Representació gràfica del potencial d'elèctrode d'un sistema electroquímic en funció del pH del medi considerat. Mostra les zones d'immunitat, corrosió i passivació dels metalls (Fig. 13). S'anomena també **diagrama potencial-pH**.

**Diagrama de Tafel.** Representació gràfica del logaritme del valor absolut del corrent en funció de la sobretensió (Fig. 14).

**Diagrama potencial-pH.** Vegeu **diagrama de Pourbaix**.

**Dissolució decapant.** Dissolució, generalment àcida, emprada per dur a terme el decapatge.

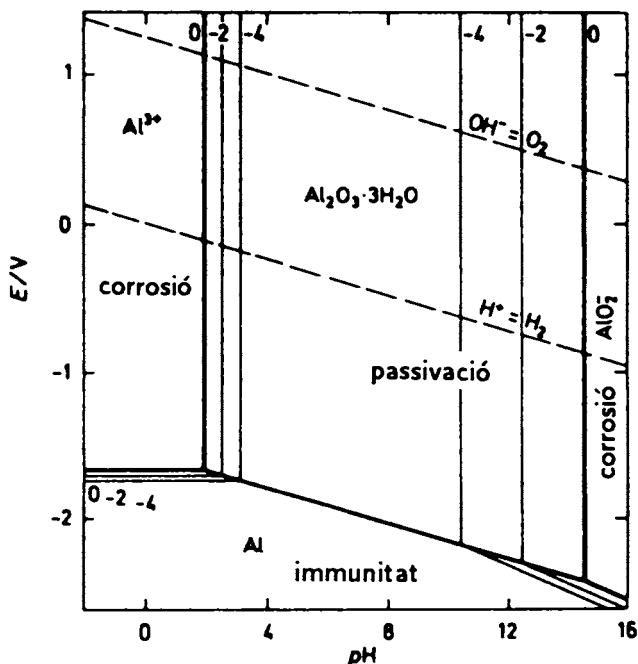

Fig. 13. Diagrama de Pourbaix del sistema alumini-aigua a 25 °C.

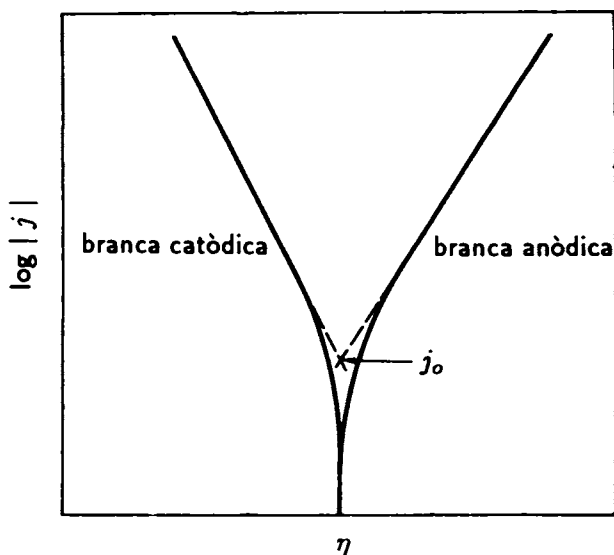

Fig. 14. Diagrama de Tafel simplificat.

**Doble capa electroquímica.** Interfase entre un metall o una partícula col·loïdal en suspensió i la dissolució, en la qual hi ha una separació de càrregues i s'origina una diferència de potencial. És constituïda per una zona contigua al metall i una altra de contigua a la dissolució, anomenades, respectivament, capa compacta i capa difusa. Aquestes dues capes són equivalents a dos condensadors en sèrie. Vegeu Fig. 15.

**Elèctrode.** Conductor electrònic (p. ex., un metall) en contacte amb un conductor iònic (un electròlit); estrictament, correspon a minses regions a cada costat de la superfície de separació d'ambdós conductors. El pas de corrent per la interfase és acompanyat d'una reacció electroquímica.

**Elèctrode auxiliar.** Elèctrode de polarització menyspreable, emprat a les cel·les electroquímiques per fer circular un corrent cap a l'elèctrode de treball, o des d'aquest. Vegeu Fig. 16.

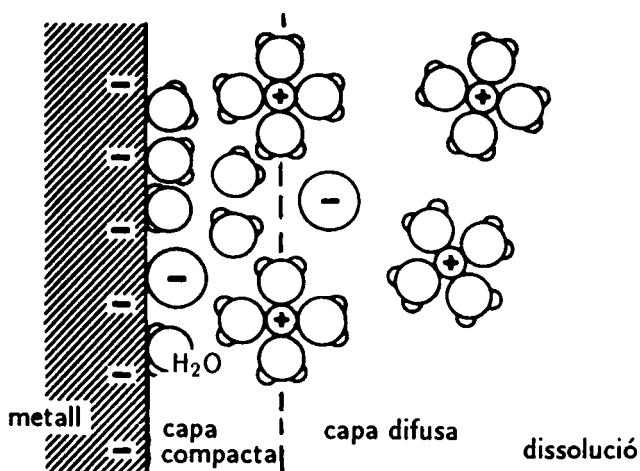

Fig. 15. Model de la doble capa electroquímica.

**Elèctrode de referència.** Elèctrode de potencial ben definit i de polarització menyspreable, emprat en les determinacions del potencial d'altres elèctrodes. Per exemple, l'elèctrode estàndard d'hidrogen, l'elèctrode de calomelans i el de coure/sulfat de coure. Vegeu Figs. 16 i 17.

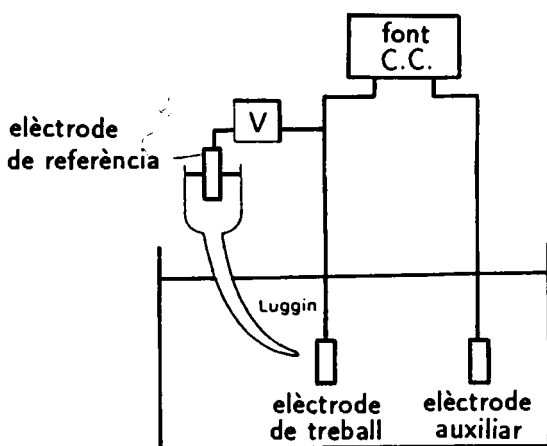
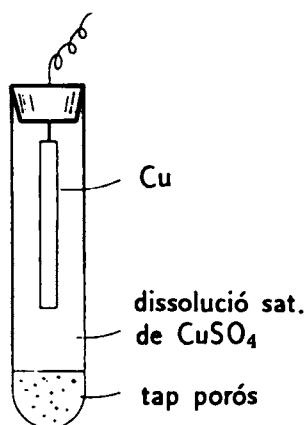

Fig. 16. Sistema de tres elèctrodes per mesurar potencials d'elèctrode.

**Elèctrode de treball.** Elèctrode on té lloc la reacció electroquímica en estudi. Vegeu *Fig. 16*.

**Electròlisi.** Descomposició química produïda per l'acció del corrent elèctric.

**Electròlit.** Conductor iònic, generalment una dissolució d'un àcid, una base o una sal.

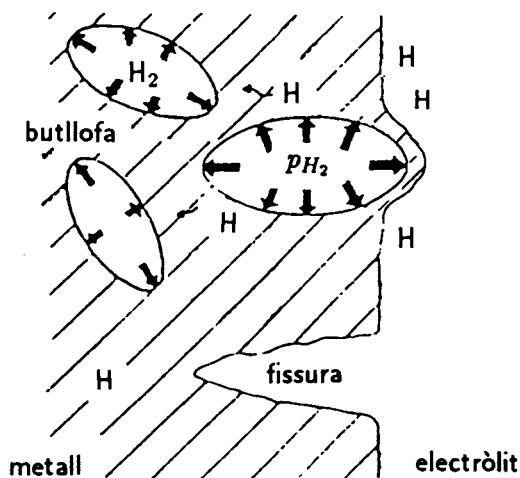

*Fig. 17. Elèctrode de referència de  $\text{CuSO}_4$  | Cu.*

**Eliminador d'oxigen.** Substància que, dissolta en aigua, elimina l'oxigen per reacció química (p. ex., hidrazina, sulfat sòdic).

**Embutlofament per hidrogen.** Producció de cavitats sub-superficials en un metall a causa de la formació d'hidrogen molecular. Aquestes cavitats poden donar lloc a l'aparició de butllofes superficials. Vegeu *Fig. 18*.

**Entelament.** Pèrdua del color d'una superfície metàl·lica per la formació d'una capa molt fina de productes de corrosió.



*Fig. 18. Model d'embutlofament per hidrogen.*

**Erosió.** Deterioració d'una superfície per l'acció abrasiva d'un material aliè.

**Erosió per cavitació.** Vegeu **cavitació-erosió**.

**Escates de laminació.** Capes gruixudes d'òxid formades durant la fabricació en calent o el tractament tèrmic dels metalls o aliatges (p. ex., capa d'òxid de ferro sobre l'acer laminat). Vegeu **calaminització**.

**Espècie electroactiva.** Espècie química transformable per mitjà d'una reacció electròdica.

**Esquarterament.** Clivellament d'una capa de revestiment que té la forma d'un taulell d'escacs.

**Exfoliació.** Vegeu **corrosió laminar**.

**Factor de picadura.** Profunditat de la picadura més fonda dividida per la penetració mitjana. Vegeu *Fig. 19*.

**Fatiga.** Procés que produeix la fractura a causa de l'aplicació de cicles de tensions repetits o fluctuants de valors inferiors al de la resistència a la tracció del material.

**Fem.** Vegeu força electromotriu.

**Ferrític -a.** Dit de l'estructura cristal·lina cúbica que presenten els metalls ferrosos.

**Fissurament.** Fractura d'un material que segueix una trajectòria única o ramificada.

**Fissurament per corrosió sota tensions.** Vegeu corrosió sota tensions.

**Força electromotriu.** Valor de la diferència de potencial elèctric d'una pila galvànica quan el corrent a través del circuit extern és zero.

**Fragilització.** Pèrdua important de la ductilitat d'un material.

**Fragilització càustica.** Fissurament provocat per la corrosió sota tensions en dissolució alcalina (p. ex., en calderes).

**Fragilització per l'hidrogen.** Fragilització d'un metall provocada per l'hidrogen (p. ex., hidrogen atòmic en electrodeposicions, decapats).

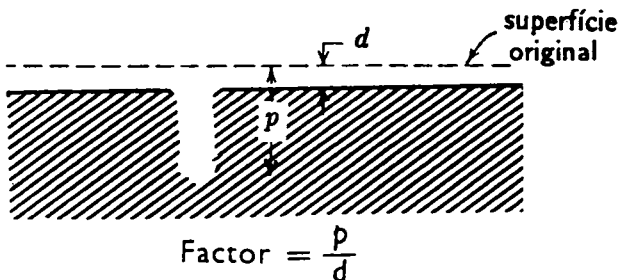

Fig. 19. Factor de picadura.



## Glossari

**Fragilització per metalls líquids.** Fragilització d'un material per contacte amb un metall líquid.

**Galvanització.** Revestir amb zinc. S'utilitza per protegir l'acer (Fig. 20). Pot ésser duta a terme per electrolísi (galvanització electrolítica), immersió en calent (galvanització en calent) o aspersió (galvanització per aspersió). Anomenada també zincatge.

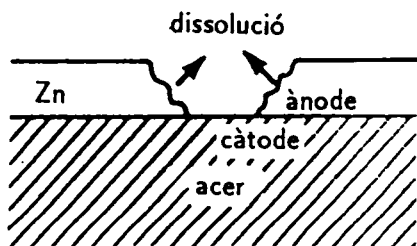

*Fig. 20. Acer galvanitzat. El revestiment de zinc es corroeix i, per tant, protegeix el ferro.*

**Galvanòstat.** Instrument per a mantenir automàticament un corrent constant entre un elèctrode de treball i un elèctrode auxiliar.

**Galvanostàtic -a.** Relatiu a un corrent constant.

**Gra.** Cadascuna de les porcions d'un material en les quals els àtoms presenten una disposició ordenada.

**Grafitització.** Vegeu **corrosió grafitica**.

**Humitat crítica.** Valor de la humitat per damunt del qual les capes superficials d'aigua condensada o adsorbida acceleren la corrosió atmosfèrica.

**Humitat relativa.** Relació entre la pressió parcial del vapor d'aigua en l'aire i la pressió de vapor d'equilibri de l'aigua a la mateixa temperatura, expressada en tant per cent.

**Immunitat.** Condició d'un metall en la qual la corrosió és termodinàmicament impossible. S'aconsegueix quan el potencial d'elèctrode del metall és inferior al potencial d'equilibri del metall en la dissolució. Vegeu **protecció catòdica**.

**Imprimació.** Primera aplicació de pintura per a inhibir la corrosió o millorar l'adherència de les capes següents.

**Inclusió.** Fase aliena continguda en un material.

**Incrustació.** Conjunt de dipòsits aliens a un material, adherits a la seva superfície. Quan es tracta d'organismes marins, és anomenada **incrustació marina**.

**Inhibidor.** Substància que retarda una reacció química o electroquímica (p. ex., de corrosió). Generalment actua en petites concentracions.

**Inhibidor anòdic.** Inhibidor que afecta la reacció anòdica. Vegeu **inhibidor**.

**Inhibidor catòdic.** Inhibidor que afecta la reacció catòdica. Vegeu **inhibidor**.

**Intumescència.** Acció i efecte d'inflar-se un revestiment per efecte de la calor.

**Ió.** Àtom o radical carregat elèctricament. Vegeu **anió** i **catió**.

**Isocorrosió.** Terme que designa igualtat de corrosió.

**Límit de fatiga.** Nivell màxim de tensions cícliques que pot suportar un metall sense ruptura per fatiga.

**Límit de fatiga amb corrosió.** Valor màxim de la tensió cíclica que pot suportar un metall per a un nombre de cicles o un temps especificats en un medi corrosiu determinat.

**Límit de gra.** Superfície de separació entre dos grans adjacents. Vegeu *Fig. 21*.

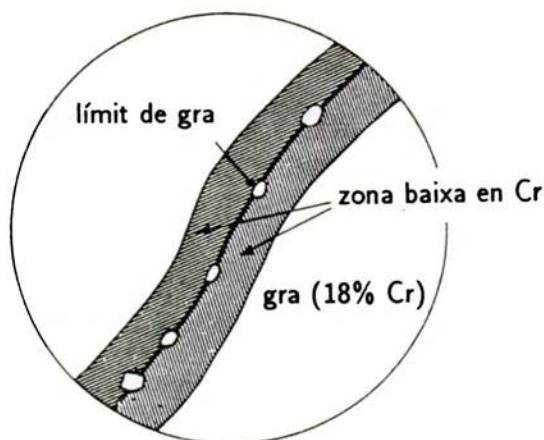

Fig. 21. Límit de gra en un acer inoxidable.

**Línia de Tafel.** Vegeu **diagrama de Tafel**.

**Martensita.** Dissolució sòlida sobresaturada de carboni en ferro que presenta una microestructura en forma d'agulles.

**Medi (ambient).** Entorn o condicions (físiques, químiques, etc.) d'un sistema o material.

**Metall actiu.** Metall que s'està corroïnt en les condicions de la zona activa. Vegeu **zona activa**.

**Metall desllustrat.** Metall que ha perdut llustre a causa de la formació d'una pel·lícula superficial de productes de corrosió. S'anomena també **metall entelat**.

**Metall entelat.** Vegeu **metall desllustrat**.

**MetaHització.** Procés de recobriment (mecànic) d'un material mitjançant una capa de metall (p. ex., per immersió, doll de plasma, deposició al buit, etc.).

**Metall noble.** Metall poc reactiu, que normalment es troba sense combinar en la natura (p. ex., Ag, Au, Cu).

**Metall passiu.** Metall que es corroeix en les condicions de la zona passiva i que dóna lloc al creixement de la pel·lícula passivant, a la transferència d'ions a través d'aquesta pel·lícula o a ambdós processos alhora. Vegeu **passivació** i **zona passiva**.

**Neteja electrolítica.** Vegeu **neteja electroquímica**.

**Neteja electroquímica.** Procés de neteja, desgreixament o desincrustació d'un metall que actua com a elèctrode en un sistema electroquímic adient. Generalment es realitza d'una manera electrolítica, i llavors rep el nom de **neteja electrolítica**.

**Nitruració.** Augment del contingut en nitrogen d'un metall (el nitrogen pot estar en forma lliure o en forma de nitrur metàl·lic).

**Noble.** Estat en què un metall no tendeix a corroir-se.

**Oxidació.** Pèrdua d'electrons d'una substància en una reacció determinada. Quan l'oxidació té lloc en un ànode s'anomena **oxidació anòdica**.

**Oxidació anòdica.** Vegeu **oxidació**.

**Oxidació interna.** Vegeu **corrosió interna**.

**Parell galvànic.** Sistema constituït per dos conductors electrònics diferents en contacte, generalment metalls, situats en un electròlit.

**Passiu -iva.** Dit de l'estat de la superfície d'un metall resultant de la passivació. Quan l'esmentada superfície actua com un ànode, es caracteritza per una alta polarització.

**Passivació.** Disminució de la velocitat d'oxidació d'un metall, generalment per la formació d'una pel·lícula superficial de productes d'oxidació.

## Glossari

**Passivant.** Agent que produeix la passivació.

**Passivitat.** Vegeu *passiu*.

**Pàtina.** Revestiment o condició superficial produït per una reacció química amb el medi ambient (p. ex., a les teulades de coure es forma un revestiment verd; sobre l'argent apareix una pel·lícula fosca).

**Pel·lícula.** Capa fina superficial, que pot ésser visible o invisible.

**Pendent de Tafel.** Pendent de la línia de Tafel. Vegeu *diagrama de Tafel* i *línia de Tafel*.

**pH.** Logaritme de base deu de l'invers de l'activitat de l'ió hidrogen en una dissolució; generalment, l'activitat de l'ió hidrogen és reemplaçada per la concentració. És una mesura de l'acidesa o alcalinitat d'una dissolució; a temperatura ambient, el pH d'una dissolució aquosa neutra és pràcticament 7, en dissolució àcida és més petit i en dissolucions alcalines és més gran.

**Picadura.** Cavitat estreta causada per la corrosió, que s'estén cap a l'interior del metall.

**Pila.** Vegeu *pila galvànica*.

**Pila activa-passiva.** Pila formada per un metall amb una zona en estat actiu (ànode) i una altra en estat passiu (càtode).

**Pila d'airejament diferencial.** Pila de concentració d'oxigen. Vegeu *Fig. 22*.

**Pila de concentració.** Pila galvànica formada per dos elèctrodes iguals, en la qual la fem és deguda a diferències de concentració d'una mateixa espècie en els compartiments anòdic i catòdic.

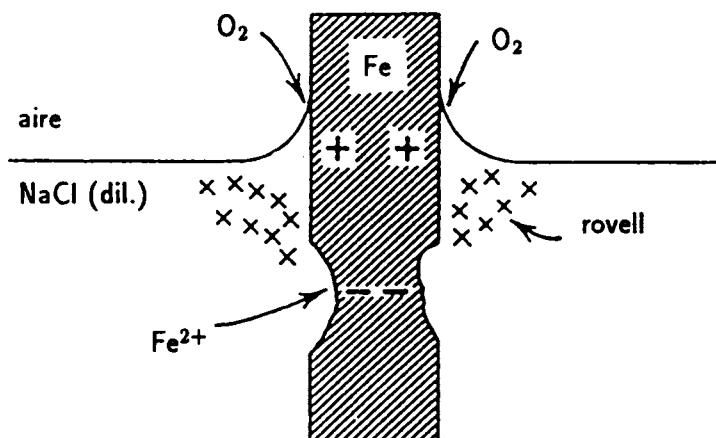

Fig. 22. Pila d'airejament diferencial amb corrosió a la línia d'aigua.

**Pila de corrosió.** Pila galvànica que provoca corrosió en estar els elèctrodes curtcircuitats.

**Pila galvànica.** Combinació de dos elèctrodes connectats en sèrie mitjançant un conductor iònic (Fig. 23). Quan es curtcircuiten els elèctrodes externament amb un conductor electrònic, es produeix energia elèctrica com a conseqüència de les reaccions electròdiques.

**Pila local.** Pila galvànica originada per heterogeneïtats entre zones de la superfície d'un mateix metall en presència d'un electròlit (Fig. 24).

**Polarització.** Variació del potencial d'un elèctrode com a conseqüència del pas de corrent degut a causes diverses, p.e., transferència electrònica, transport, reacció química, etc. Vegeu **polarització de concentració**. Quan aquesta variació de potencial és menyspreable, hom diu que l'elèctrode és no polaritzable.

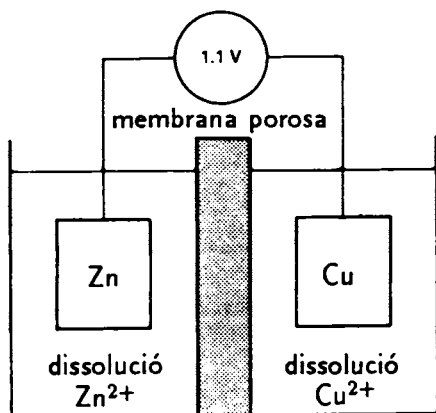

Fig. 23. Esquema d'una pila galvànica.

**Polarització anòdica.** Polarització de l'ànode. A causa de la polarització anòdica, el potencial esdevé més noble (més positiu).

**Polarització catòdica.** Polarització del càtode. A causa de la polarització catòdica, el potencial esdevé més actiu (més negatiu).

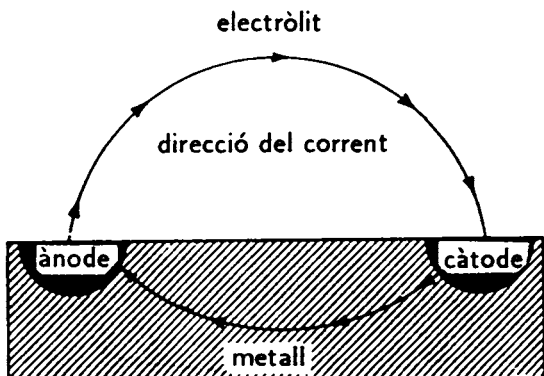

Fig. 24. Pila local.

**Polarització de concentració.** Polarització produïda pel pas de corrent a causa dels canvis de concentració de l'espècie electroactiva. Vegeu **polarització**.

**Polvorització metàl·lica (per corrosió).** Corrosió a alta temperatura que dóna productes de corrosió pulverulents.

**Pòsit.** Substància aliena al material, provinent de l'entorn, que es diposita sobre la seva superfície.

**Potencial actiu.** Vegeu **potencial de corrosió**.

**Potencial anòdic.** Vegeu **potencial electronegatiu**.

**Potencial catòdic.** Vegeu **potencial electropositiu**.

**Potencial d'elèctrode.** Potencial d'un elèctrode respecte a un elèctrode de referència, en absència de caiguda òhmica en el si de la dissolució.

**Potencial d'equilibri.** Potencial de l'elèctrode a l'estat d'equilibri.

**Potencial de circuit obert.** Potencial d'una pila sense pas de corrent pel circuit exterior.

**Potencial de corrosió.** Potencial d'elèctrode d'un metall en un medi corrosiu determinat, mesurat en circuit obert, respecte a un elèctrode de referència.

**Potencial de descomposició.** Potencial mínim necessari per a produir una reacció electròdica.

**Potencial de passivació.** Valor més negatiu del potencial d'elèctrode en què té lloc la passivació.

**Potencial de protecció.** Potencial mínim necessari per tal d'evitar la corrosió.

**Potencial electrocinètic.** Caiguda de potencial elèctric a la



## Glossari

capa difusa de la doble capa electroquímica. Anomenat també potencial dzeta. Vegeu **doble capa electroquímica**.

**Potencial electronegatiu.** Potencial més negatiu que el de l'hidrogen en la sèrie de forces electromotrius.

**Potencial electropositiu.** Potencial més positiu que el de l'hidrogen en la sèrie de forces electromotrius.

**Potencial electroquímic (d'una espècie en una fase).** Suma del potencial químic i l'energia elèctrica per mol d'espècie carregada. Quan es tracta d'una espècie no carregada, el potencial electroquímic és igual al potencial químic.

**Potencial estàndard (d'elèctrode).** Valor de la fem d'una pila formada per l'elèctrode d'hidrogen estàndard i l'elèctrode en qüestió, en el qual totes les espècies tenen activitat unitat. Vegeu *Fig. 25* i Taula 1.

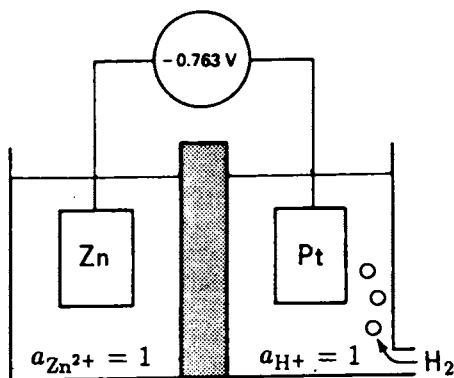

*Fig. 25. Determinació del potencial estàndard d'elèctrode.*

**Potencial mixt.** Potencial d'un elèctrode quan les contribucions dels corrents anòdics i catòdics són causades per dues o més reaccions electroquímiques i el corrent total és zero.

**Potencial noble.** Potencial corresponent als metalls nobles, és a dir, molt catòdic respecte al potencial de l'hidrogen.

TAULA 1. Potencials estàndard d'elèctrode a 25 °C.

Reacció d'elèctrode	$E^{\circ}$ / V vs. E.C.S.
$\text{Au}^{3+} + 3e^{-} \rightarrow \text{Au}$	1,50
$\text{Pd}^{2+} + 2e^{-} \rightarrow \text{Pd}$	0,987
$\text{Hg}^{2+} + 2e^{-} \rightarrow \text{Hg}$	0,854
$\text{Ag}^{+} + e^{-} \rightarrow \text{Ag}$	0,799
$\text{Hg}_2^{2+} + 2e^{-} \rightarrow 2 \text{Hg}$	0,789
$\text{Cu}^{+} + e^{-} \rightarrow \text{Cu}$	0,521
$\text{Cu}^{2+} + 2e^{-} \rightarrow \text{Cu}$	0,337
$2 \text{H}^{+} + 2e^{-} \rightarrow \text{H}_2$	0,0
$\text{Pb}^{2+} + 2e^{-} \rightarrow \text{Pb}$	- 0,126
$\text{Sn}^{2+} + 2e^{-} \rightarrow \text{Sn}$	- 0,136
$\text{Ni}^{2+} + 2e^{-} \rightarrow \text{Ni}$	- 0,250
$\text{Co}^{2+} + 2e^{-} \rightarrow \text{Co}$	- 0,277
$\text{Tl}^{+} + e^{-} \rightarrow \text{Tl}$	- 0,336
$\text{In}^{3+} + 3e^{-} \rightarrow \text{In}$	- 0,343
$\text{Cd}^{2+} + 2e^{-} \rightarrow \text{Cd}$	- 0,403
$\text{Fe}^{2+} + 2e^{-} \rightarrow \text{Fe}$	- 0,440
$\text{Ga}^{3+} + 3e^{-} \rightarrow \text{Ga}$	- 0,53
$\text{Cr}^{3+} + 3e^{-} \rightarrow \text{Cr}$	- 0,744
$\text{Zn}^{2+} + 2e^{-} \rightarrow \text{Zn}$	- 0,763
$\text{Cr}^{2+} + 2e^{-} \rightarrow \text{Cr}$	- 0,91
$\text{Mn}^{2+} + 2e^{-} \rightarrow \text{Mn}$	- 1,18
$\text{Zr}^{4+} + 4e^{-} \rightarrow \text{Zr}$	- 1,53
$\text{Ti}^{2+} + 2e^{-} \rightarrow \text{Ti}$	- 1,63
$\text{Al}^{3+} + 3e^{-} \rightarrow \text{Al}$	- 1,662
$\text{Hf}^{4+} + 4e^{-} \rightarrow \text{Hf}$	- 1,70
$\text{U}^{3+} + 3e^{-} \rightarrow \text{U}$	- 1,80
$\text{Be}^{2+} + 2e^{-} \rightarrow \text{Be}$	- 1,847
$\text{Mg}^{2+} + 2e^{-} \rightarrow \text{Mg}$	- 2,372
$\text{Na}^{+} + e^{-} \rightarrow \text{Na}$	- 2,714
$\text{Ca}^{2+} + 2e^{-} \rightarrow \text{Ca}$	- 2,866
$\text{K}^{+} + e^{-} \rightarrow \text{K}$	- 2,93
$\text{Li}^{+} + e^{-} \rightarrow \text{Li}$	- 3,045

## Glossari

**Potencial químic (d'una espècie en una fase).** Variació de l'energia de Gibbs del sistema respecte al canvi del nombre de mols de l'espècie en la fase considerada. És una magnitud termodinàmica que ens indica l'estat d'equilibri del sistema.

**Potenciòstat.** Instrument per a mantenir automàticament un elèctrode a un potencial constant o controlar els potencials respecte a un elèctrode de referència.

**Potenciostàtic -a.** Relatiu al potencial constant.

**Protecció anòdica.** Protecció electroquímica contra la corrosió obtinguda per l'augment del potencial de corrosió (vers el sentit anòdic). Normalment s'aconsegueix mitjançant un corrent anòdic, degut a una font externa de corrent o a l'acció d'un agent oxidant, que porta a la passivació de la superfície del metall.

**Protecció catòdica.** Protecció electroquímica contra la corrosió obtinguda per disminució del potencial de corrosió (vers el sentit catòdic). És aconseguida usualment mitjançant un corrent catòdic o acoblant el metall a un ànode de sacrifici. Vegeu *Fig. 26*.

**Protecció per sacrifici.** Protecció electroquímica d'un metall contra la corrosió mitjançant el seu acoblament amb un altre metall més actiu (anòdic) en el medi considerat. Vegeu **ànode de sacrifici**.

**Reacció electròdica.** Reacció electroquímica que té lloc a l'elèctrode. Vegeu **ànode** i **cànode**.

**Reacció electroquímica.** Reacció química amb consum o producció d'energia elèctrica.

**Reacció química.** Transformació d'unes espècies químiques determinades en unes altres espècies químiques diferents. Les espècies que es modifiquen són anomenades reaccionants, i les que s'originen, productes.

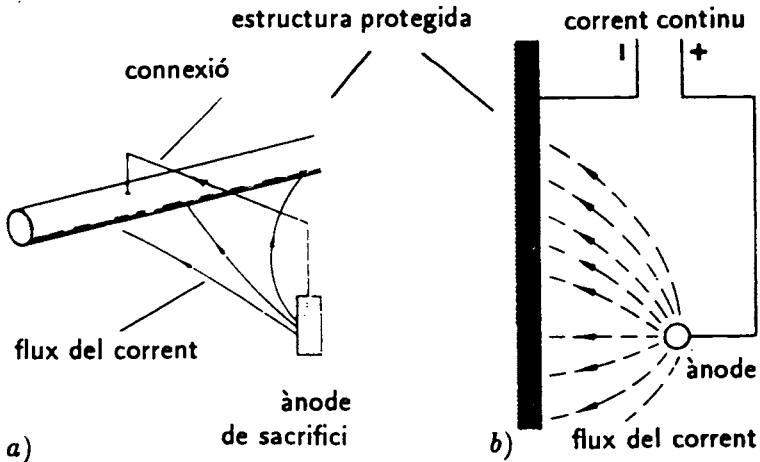

Fig. 26. Protecció catòdica mitjançant: a) ànodes de sacrifici i b) corrent imposat.

**Reducció.** Guany d'electrons d'una substància en una reacció determinada. Quan la reducció té lloc en un càtode, és anomenada **reducció catòdica**.

**Reemplaçament de metall.** Deposició d'ions metàl·lics sobre un altre metall més anòdic, acompanyada de la dissolució d'aquest últim.

**Rendiment de la corrosió de l'ànode.** Relació entre la corrosió real i la corrosió calculada a partir del corrent total emprat.

**Revestiment de cimentació.** Revestiment d'una superfície metàl·lica produït per un procés de difusió a alta temperatura (p. ex., carburació).

**Revestiment de conversió.** Revestiment d'un metall realitzat expressament per tal de protegir-lo o decorar-lo, mitjançant la reacció amb un medi adient (p. ex., revestiment de fosfats de ferro per la reacció del ferro amb l'àcid fosfòric).

## Glossari

**Rovell.** Producte de corrosió format principalment per òxid de ferro hidratat. S'aplica només al ferro i als aliatges ferrosos.

**Segregació.** Manca d'uniformitat en la distribució dels constituents, les impurificacions o les inclusions, en un metall o aliatge. En la **segregació normal**, el contingut d'impurificacions i inclusions augmenta des de la superfície cap a l'interior del material. En la **segregació inversa** succeeix justament el contrari.

**Segregació inversa.** Vegeu **segregació**.

**Segregació normal.** Vegeu **segregació**.

**Semipila.** Sistema constituït per un metall pur en contacte amb una dissolució dels seus ions. Entre el metall i la dissolució s'estableix una diferència de potencial característica a una temperatura determinada. La unió de dues semipiles dóna lloc a una pila galvànica.

**Sèrie electromotriu.** Llista d'elements químics ordenats d'acord amb llur potencial estàndard d'elèctrode. Anomenada també **sèrie de forces electromotrius** i **sèrie electroquímica**.

**Sèrie galvànica.** Llista de metalls i aliatges ordenats d'acord amb llur potencial de corrosió en un medi determinat (*Fig. 27*).

**Sobretensió.** Diferència entre el potencial d'un elèctrode quan flueix un corrent donat i el seu potencial d'equilibri. Vegeu **polarització**.

**Sulfuració.** Corrosió amb formació de sulfurs.

**Tuberculització.** Corrosió localitzada en la qual es formen productes de corrosió tuberculiformes.

**Velocitat de corrosió.** Rapidesa amb la qual es produeix la corrosió, expressada normalment com a pèrdua de pes per uni-

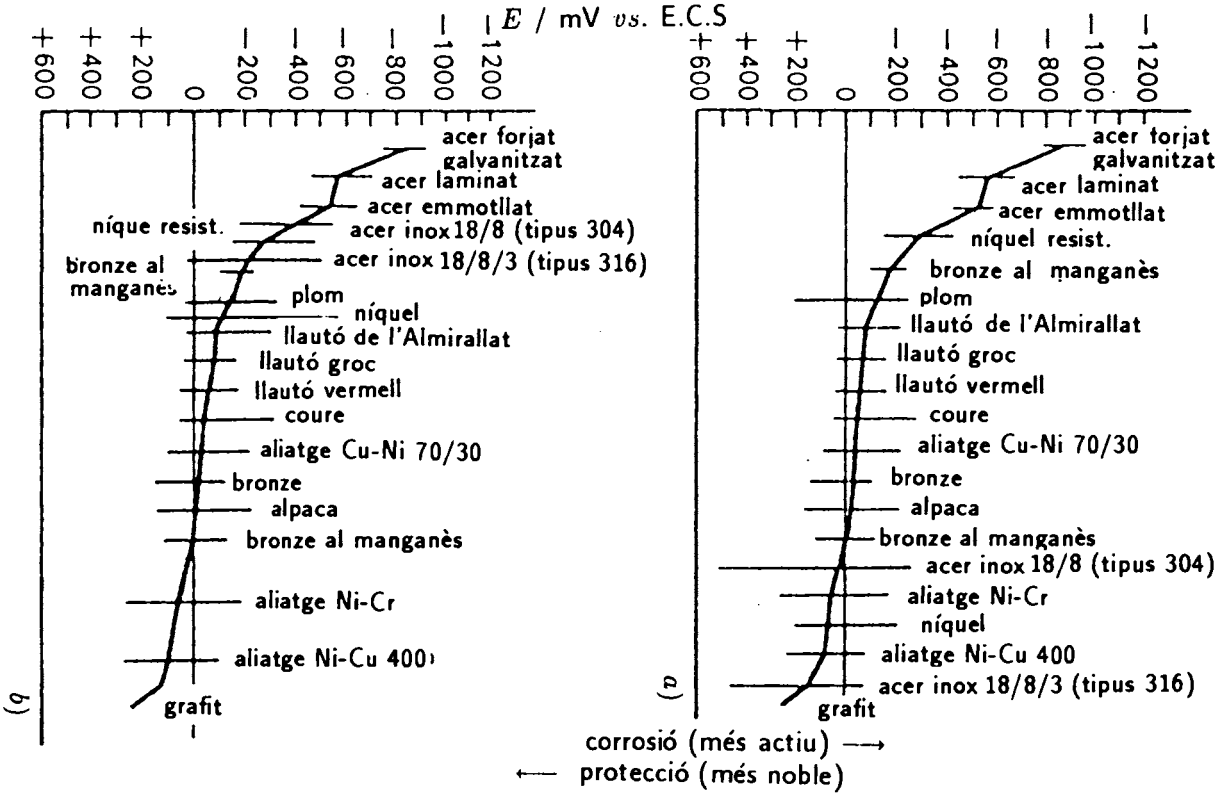

Fig. 27. Sèrie galvànica de metalls i aliatges en: a) aigua de mar airejada i b) aigua desairejada.

## Glossari

tat de superfície i de temps, o com a penetració per unitat de temps; normalment és expressada en mil·ligrams per decímetre quadrat i dia, o micròmetres per any, respectivament.

**Volatilització.** Vaporització d'un material causada per la seva alta pressió de vapor a una temperatura determinada.

**Zincatge.** Vegeu galvanització.

**Zona activa.** Zona de la corba de polarització on té lloc l'oxidació del metall. Vegeu metall actiu i Fig. 28.

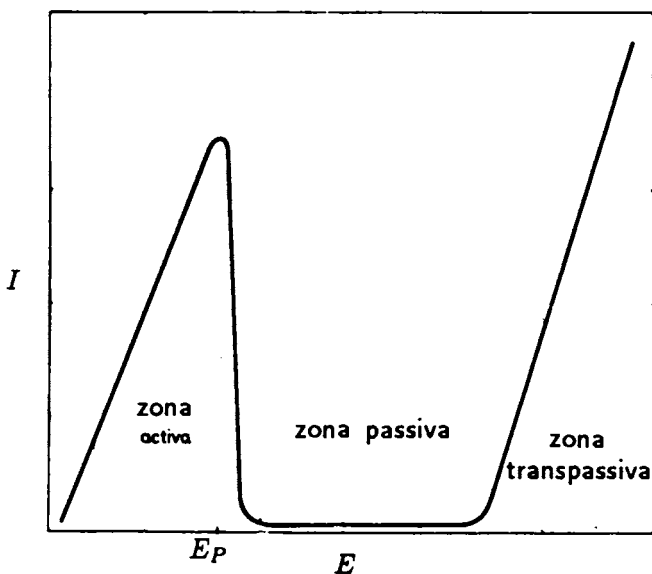

Fig. 28. Corba de polarització anòdica.

**Zona afectada per la calor.** Porció de metall no fosa durant la soldadura o tall, en la qual la microestructura o les propietats han estat alterades per la temperatura.

**Zona passiva.** Zona de la corba de polarització on el corrent és pràcticament menyspreable. Vegeu **metall passiu** i *Fig. 28*.

**Zona transpassiva.** Zona de la corba de polarització, més anòdica que el potencial de passivació, en la qual el corrent augmenta significativament. Vegeu *Fig. 28*.





# EQUIVALÈNCIES

**Català-anglès-alemany-francès-espanyol**



**acabat hidròfug**  
water-repellent finishing  
Wasserabstossendenachspülung  
finition hydrofuge  
acabado hidrófugo

**acabat superficial**  
finishing  
Oberflächenbehandlung  
finition  
acabado superficial

**acció capil·lar**  
capillary action  
Kapillarwirkung  
action capillaire  
acción capilar

**acció local**  
local action  
örtliche Aktion  
action locale  
acción local

**acer**  
steel  
Stahl  
acier  
acero

**acer estabilitzat\***  
stabilized steel  
stabilisierter Stahl  
acier stabilisé  
acero estabilizado

**acer inoxidable**  
stainless steel  
nichtrostender Stahl  
acier inoxydable  
acero inoxidable

**àcid\***  
acid  
Säure  
acide  
ácido

**actiu\***  
active  
aktiv  
actif  
activo

**activació\***  
activation  
Aktivierung  
activation  
activación

## Vocabulari

### **activitat\***

activity  
Aktivität  
activité  
actividad

### **acumulador**

accumulator, battery  
Akkumulator  
accumulateur  
acumulador

### **additiu\***

additive  
Additiv  
additif  
aditivo

### **adsorció\***

adsorption  
Adsorption  
adsorption  
adsorción

### **agent antirovell**

rust preventive agent  
Rostschutzmittel  
agent antirouille  
agente antiherrumbre

### **agent antitel**

antifogging agent  
Antischleiermittel  
agent antivoile  
agente antivelo

### **agent corrosiu**

corrosive agent  
Korrosionsmittel  
agent corrosif  
agente corrosivo

### **agent desrovellant**

rust remover  
Entrostungsmittel  
dissolvant de rouille  
desherrumbrante

### **agressiu**

aggressive  
aggressiv  
agressif  
agresivo

### **agressivitat**

aggressivity  
Aggressivität  
agressivité  
agresividad

### **aigua de mar**

seawater  
Meerwasser  
eau de mer  
agua de mar

### **aigua dolça**

soft water  
weiches Wasser  
eau douce  
agua dulce

### **airejament**

aeration  
Belüftung  
aération  
aireación

### **airejament diferencial\***

differential aeration  
unterschiedliche Belüftung  
aération différentielle  
aireación diferencial

**airejat**

aerated  
beluftet  
aéré  
aireado

**alumini**

aluminium  
Aluminium  
aluminium  
aluminio

**àlcali,**

base\*

alkali,  
base  
Alkali,  
Base  
alcali,  
base  
álcali,  
base

**amperatge**

amperage  
Stromstärke  
ampérage  
amperaje

**amperímetre**

ammeter  
Amperemeter  
ampèremètre  
amperímetro

**aliatge**

alloy  
Legierung  
alliage  
aleación

**anaeròbic\***

anaerobic  
anaerobisch  
anaérobique  
anaeróbico

**alimentació**

de corrent altern

alternating current supply  
Wechselstromversorgung  
alimentation  
en courant alternatif  
alimentación  
de corriente alterna

**anió\***

anion  
Anion  
anion  
anión

**ànode\***

anode  
Anode  
anode  
ánodo

**alimentació**

de corrent de protecció

protective current feeding  
Schutzstromspeisung  
alimentation  
du courant protecteur  
alimentación  
de corriente de protección

**ànode de ferralla**

iron scrap anode  
Eisenschrottanode  
anode en mitraille de fer  
ánodo de chatarra de hierro

## Vocabulari

### **ànode de sacrifici\***

sacrificial anode  
Opferanode, Aktivanode  
anode sacrificielle  
ánodo de sacrificio

### **ànode galvànic**

galvanic anode  
galvanische Anode  
anode galvanique  
ánodo galvánico

### **ànode massís de magnesi**

magnesium bloc anode  
Magnesium-Blockanode  
anode massive au magnesium  
ánodo macizo de magnesio

### **ànode per a corrent imposat**

impressed current anode  
Fremdstromanode  
anode à courant imposé  
ánodo para corriente impresa

### **anòdic**

anodic  
anodisch  
anodique  
anódico

### **anodització\***

anodization, anodizing  
Anodisierung  
anodisation  
anodización

### **anoditzar**

anodize (to)  
anodisieren  
anodiser  
anodizar

### **anoditzat\***

anodized  
anodisiert  
anodisé  
anodizado

### **anòlit\***

anolyte  
Anolyt  
anolyte  
anolito

### **antiincrustant\***

antifouling  
Kesselsteinverhütungsmittel  
antiincrostant  
antiincrustante

### **aquós**

aqueous  
wäßrig, wässerig  
aqueux  
acuoso

### **arenejar**

*cf.* sorrejar

### **argent**

*cf.* plata

### **assaig a baixa temperatura**

low temperature test  
Kalteprüfung  
essai de résistance à froid  
ensayo a baja temperatura

### **assaig d'absorció d'aigua**

water absorption test  
Wasseraufnahmeprüfung  
essai d'absorption d'eau  
ensayo de absorción de agua

<b>assaig d'adherència</b>	essai de laboratoire
adhesion test	ensayo de laboratorio
Haftfestigkeitsprüfung	
essai d'adhérence	<b>atac</b>
ensayo de adherencia	attack
	Angriff
<b>assaig de camp</b>	attaque
field test	ataque
Bewitterungsprobe	
essai de tenue	<b>atac químic</b>
aux intempéries	etching
ensayo de exposición	Ätzen
a la intemperie	attaque chimique
	ataque químico
<b>assaig de conductivitat</b>	
conductivity test	<b>atmosfèric</b>
Leitfähigkeitsprüfung	atmospheric
essai de conductivité	atmosphärisch
ensayo de conductividad	atmosphérique
	atmosférico
<b>assaig de corrosió</b>	
corrosion test	<b>atomitzar,</b>
Korrosionsprüfung	<b>espargir per projecció</b>
essai de corrosion	spray (to)
ensayo de corrosión	spritzen
	projeter,
	appliquer par projection
	proyectar por pulverización
<b>assaig de corrosió accelerada</b>	
accelerated corrosion test	<b>austenític*</b>
Kurzzenkorrosionsversuch	austenitic
essai de corrosion accélérée	austenitisch
ensayo de corrosión acelerada	austénitique
	austenítico
<b>assaig de guspira</b>	
spark test	<b>avaría cf. pana</b>
Funkenprüfung	
essai à l'étincelle	
ensayo de chispa	<b>bactericides</b>
	bactericides
<b>assaig de laboratori</b>	Bakterizide
laboratory test	bactéricides
Laboratoriumstest	bactericidas



## Vocabulari

### **bacteris**

bacteria  
Bakterien  
bactéries  
bacterias

### **bacteris sulfatoreductors**

sulphate reducing bacterias  
sulfatreduzierenden Bakterien  
bactéries sulfo-reductrices  
bacterias sulfatorreductoras

### **banda plàstica**

plastic band  
plastisches Band  
bande plastique  
banda plàstica

### **bany d'eliminació**

stripping bath  
Entplattierungsbad  
bain de dépoillage  
baño de eliminación

### **bany de galvanització,**

#### **bany de zincatge**

galvanizing bath  
Galvanisierbad,  
Verzinkungsbad  
bain de galvanisation,  
bain de zingage  
baño de galvanización,  
baño de cincado

### **bany de zincatge**

*cf.* bany de galvanització

### **base**

*cf.* àlcali

### **bentonita**

bentonite

### **Bentonit**

bentonite  
bentonita

### **bescanviador de calor**

heat exchanger  
Wärmeaustauscher  
échangeur de chaleur  
intercambiador de calor

### **betum**

bituminous material  
Bitumen  
bitume  
betún

### **bituminós**

bituminous  
bituminos  
bitumineux  
bituminoso

### **brea de quitrà d'hulla**

coal tar pitch  
Steinkohlenteerpech  
brai de houille  
brea (de alquitrán) de hulla

### **butllofa**

blister  
Blase  
soufflure  
ampolla

### **cable armat**

armoured cable  
armiertes Kabel  
câble armé  
cable armado

### **cable de ponteig**

continuity bond

- überbrückungskabel  
câble de shuntage  
cable de puenteo
- cable de return**  
return cable  
Stromrückleitungskabel  
câble de drainage  
cable (para corriente) de  
retorno
- caiguda de potencial**  
potential drop  
Spannungsabfall  
chute de tension  
caída de potencial
- caiguda IR,**  
**caiguda òhmica\***  
IR drop,  
ohmic drop  
IR Abfall,  
ohmisches Gefälle  
chute IR,  
chute ohmique  
caída IR,  
caída óhmica
- caiguda òhmica**  
*cf.* **caiguda IR**
- calamina,**  
**escata**  
scale  
Zunder,  
Zunderschicht  
calamine,  
écaillage  
cascarilla,  
escama
- calaminització,**  
**formació d'escates\***  
scaling,  
peeling off  
Abblättern,  
Abschälen, Verzunderung,  
Zunderbildung  
écaillage,  
calamination  
formación de cascarilla
- calcari**  
calcareous  
kalkartig,  
kalkhaltig,  
kalkig  
calcaire,  
calcareux  
calcáreo
- canonada de fosa**  
cast iron pipe  
Gußrohr  
tuyeau en fonte  
tubo de fundición
- cap del condensador**  
condenser dome  
Kondensatordom  
dôme de condensateur  
cabeza del condensador
- capa**  
layer  
Schicht  
couche  
capa
- capa calcària**  
calcareous coating  
kalkartige Schicht

## Vocabulari

couche calcaireuse capa calcárea	Passivschicht couche passive capa pasiva
<b>capa d'imprimació</b> primer coat Grundanstrich couche de fond capa de imprimación	<b>capa superficial</b> surface layer, film Deckschicht couche de la surface capa superficial
<b>capa d'òxid</b> oxide layer Oxidschicht couche d'oxyde capa de óxido	<b>capilar de Luggin*</b> Luggin capillary Lugginskapillar capillaire de Luggin capilar de Luggin
<b>capa de difusió*</b> diffusion layer Diffusionsschicht couche de diffusion capa de difusión	<b>carboni</b> carbon Kohlenstoff charbon carbono
<b>capa de pintura</b> coat of paint Farbanstrich, Anstrichschicht couche de peinture capa de pintura	<b>carburació*, cimentació amb carboni</b> carburization, carburizing Aufkohlung, Zementieren mit Kohlenstoff carburation, cémentation au carbone carburación, cementación con carbono
<b>capa de protecció</b> protective layer Schutzschicht couche protectrice capa de protección	
<b>capa de rovell</b> rust layer Rostschicht couche de rouille capa de herrumbre	
<b>capa passiva</b> passive layer	<b>càrrega de corrent</b> current load Strombelastung charge de courant carga de corriente

<b>cartó d'amiant</b> <i>cf.</i> <b>cartó d'asbest</b>	catholite catolito
<b>cartó d'asbest,</b> <i>cf.</i> <b>cartó d'amiant</b> asbestos board, asbestos millboard Asbestpappe carton d'asbeste, carton d'amiante cartón de asbesto, cartón de amianto	<b>cavitació*</b> cavitation Kavitation cavitation cavitación
<b>cartó enquitranat</b> impregnated coal-tar felt, impregnated coal-tar board Teerpappe carton de goudron cartón alquitranado	<b>cavitació-erosió,</b> <b>danys per cavitació,</b> <b>erosió per cavitació*</b> cavitation erosion, cavitation damage Kavitationserosion, Kavitationsschaden cavitation-erosion, dommage par cavitation cavitación-erosión, daños por cavitación
<b>catió*</b> cation Kation cation catión	<b>ciència de la corrosió</b> corrosion science Korrosionskunde science de la corrosion ciencia de la corrosión
<b>càtode*</b> cathode Kathode cathode cátodo	<b>ciment armat</b> reinforced concrete armierter Beton béton armé hormigón armado
<b>catòdic</b> cathodic kathodisch cathodique catódico	<b>cimentació</b> cementation Zementation cémentation cementación
<b>catòlit*</b> catholyte Katholit	<b>cimentació amb carboni</b> <i>cf.</i> <b>carburació</b>

## Vocabulari

<b>cinta bituminosa</b> bituminous tape Bitumensbinde ruban bituminé cinta bituminosa	concentration d'ions hydrogène concentración de iones hidrógeno
<b>cinta de brea d'hulla</b> coal-tar tape Teerpech-binde bande au brai de houille cinta de brea de hulla	<b>condició d'explotació</b> working condition Betriebsbedingung condition d'exploitation condición de explotación
<b>circuit</b> circuit Stromkreis circuit circuito	<b>conductivitat</b> conductivity Leitfähigkeit conductivité conductividad
<b>clivellament*</b> crazing Rißbildung craquelure, formation de criques, formation de gerces agrietamiento	<b>conductivitat elèctrica</b> electrical conductivity elektrische Leitfähigkeit conductivité électrique conductividad eléctrica
<b>coeficient de transferència</b> transfer coefficient Transferskoeffizient coeficient de transfert coeficiente de transferencia	<b>conductivitat electrolítica</b> electrolytic conductivity elektrolytische Leitfähigkeit conductivité électrolytique conductividad electrolítica
<b>compost químic</b> chemical compound chemische Verbindung combinaison chimique combinación química	<b>conductivitat electrònica</b> electronic conductivity elektronische Leitfähigkeit conductivité électronique conductividad electrónica
<b>concentració d'ions hidrogen</b> hydrogen ion concentration Wasserstoffionenkonzentration	<b>conductivitat iònica</b> ionic conductivity Ionenleitfähigkeit conductivité ionique conductividad iónica

**conductor**

conductor  
Leiter  
conducteur  
conductor

**conductor electrònic\***

electronic conductor  
Elektronenleiter  
conducteur d'électrons  
conductor de electrones

**conductor iònic\***

ionic conductor  
Ionenleiter  
conducteur ionique  
conductor iónico

**connexió elèctrica**

electrical connection  
elektrische Verbindung  
connexion électrique  
conexión eléctrica

**connexió en sèrie**

elements in serie  
Reihenschaltung  
montage en série  
conexión en serie

**connexió equipotencial**

potential bonding  
Potentialverbindung  
connexion équipotentielle  
conexión equipotencial

**connexió metàl·lica**

metallic connection  
metallische Verbindung  
connexion métallique  
conexión metálica

**constructiu**

constructive  
konstruktiv  
constructif  
constructivo

**consum d'energia**

power consumption,  
consumption of energy  
Energieverbrauch  
consommation d'énergie  
consumo de energía

**contactor**

contactor  
Unterbrecher  
contacteur  
disyuntor,  
interruptor

**corba característica**

**voltatge-intensitat**  
volt-ampere characteristic  
Strom-spannungskennlinie  
caractéristique  
tension-courant  
curva característica  
tensión-intensidad

**corba de polarització\***

polarization curve  
Polarisationskurve  
courbe de polarisation  
curva de polarización

**corba densitat**

**de corrent-potencial**  
current density-potential  
curve  
Stromdichtepotentialkurve  
courbe densité

## Vocabulari

de courant-potentiel  
curva densidad  
de corriente-potencial

### corbes

de polarització  
estacionàries  
steady state polarization  
curves  
stationäre  
Stromspannungskurven  
courbes  
de polarisation  
stationnaires  
curvas  
de polarización  
estacionarias

### cordó de soldadura

welding seam  
Schweissnaht,  
Schweisswulst  
cordon de soudure  
cordón de soldadura

### corrent

current  
Strom  
courant  
corriente

### corrent anòdic\*

anodic current  
anodischer Strom  
courant anodique  
corriente anódica

### corrent catòdic\*

cathodic current  
kathodischer Strom  
courant cathodique  
corriente catódica

### corrent continu

direct current  
Gleichstrom  
courant continu  
corriente continua

### corrent d'elèctrode\*

electrode current  
Elektrodenstrom  
courant d'électrode  
corriente de electrodo

### corrent de bescanvi\*

exchange current  
Austauschstrom  
courant d'échange  
corriente de canje

### corrent de corrosió\*

corrosion current  
Korrosionsstrom  
courant de corrosion  
corriente de corrosión

### corrent de gran recorregut\*

long line current  
Langstreckenstrom  
courant à grande distance  
corriente de larga distancia

### corrent de passivació

passivating current  
Passivierungsstrom  
courant de passivation  
corriente de pasivación

### corrent de pic

peak current  
Spitzenstrom  
courant de pointe  
corriente de pico

**corrent de pic**  
 en el (circuit) secundari  
 peak secondary current  
 Spitzenstrom in  
 Sekundarkreis  
 courant de pointe  
 dans le secondaire  
 corriente de pico  
 en el (circuito) secundario

**corrent de polarització\***  
 polarization current,  
 polarizing current  
 Polarisationsstrom  
 courant de polarisation  
 corriente de polarización

**corrent de protecció**  
 protection current  
 Schutzstrom  
 courant de protection  
 corriente de protección

**corrent erràtic**  
 stray current  
 Streustrom  
 courant vagabond  
 corriente vagabunda

**corrent imposit\***  
 impressed current  
 Fremdstrom  
 courant imposé  
 corriente impresa

**corrent límit**  
 limiting current  
 Grenzstrom  
 courant limite  
 corriente límite

**corrent net,**  
**corrent total**  
 net current,  
 total current  
 Summenstrom  
 courant net,  
 courant total  
 corriente neta,  
 corriente total

**corrent parcial**  
 partial current  
 Teilstrom  
 courant partiel  
 corriente parcial

**corrent total**  
*cf.* corrent net

**corroir**  
 corrode (to)  
 korrodieren  
 corroder  
 corroer

**corrosió\***  
 corrosion  
 Korrosion  
 corrosion  
 corrosión

**corrosió activa**  
 active corrosion  
 aktive Korrosion  
 corrosion active  
 corrosión activa

**corrosió atmosfèrica\***  
 atmospheric corrosion  
 atmosphärische Korrosion



## Vocabulari

- corrosion atmosphérique  
corrosión atmosférica
- corrosió bimetàl·lica**  
*cf.* **corrosió per contacte**
- corrosió catòdica\***  
cathodic corrosion  
kathodische Korrosion  
corrosion cathodique  
corrosión catódica
- corrosió davall revestiment\***  
underfilm corrosion  
Korrosion unter Überzug  
corrosion sous-jacente  
corrosión filiforme
- corrosió de soldadura\***  
weld attack,  
weld corrosion  
Schweisskorrosion  
corrosion de soudure  
corrosión de soldadura
- corrosió electroli·tica**  
electrolytic corrosion  
elektrolytische Korrosion  
corrosion électrolytique  
corrosión electroli·tica
- corrosió electroquímica\***  
electrochemical corrosion  
elektrochemische Korrosion  
corrosion électrochimique  
corrosión electroquímica
- corrosió en fissures\***  
crevice corrosion  
Spaltkorrosion
- corrosion dans les fissures  
(crevasses)  
corrosión en las fisuras
- corrosió en tall\***  
knife-line attack  
Messerlinealangriff  
corrosion en forme de coupure  
ataque en filo de cuchillo
- corrosió filiforme\***  
filiform corrosion  
fadenförmige Angriffsform  
corrosion filiforme  
corrosión filiforme
- corrosió galvànica**  
*cf.* **corrosió per contacte**
- corrosió general\***  
general corrosion,  
general attack  
allgemeine Korrosion  
corrosion generale  
corrosión general
- corrosió grafítica, grafitització\***  
graphitic corrosion,  
graphitization  
Spongiose,  
Graphitierung  
graphitisation  
grafitización
- corrosió induïda pel corrent**  
current-induced corrosion  
elektrochemischer  
Korrosionsvorgang  
corrosion induite

- par le courant  
corrosión inducida  
por la corriente
- corrosió intercristalina,**  
**corrosió intergranular\***  
intercrystalline corrosion,  
intergranular corrosion  
interkristalline Korrosion  
corrosion intercrystalline,  
corrosion intergranulaire  
corrosión intercristalina,  
corrosión intergranular
- corrosió interdendrítica\***  
interdendritic corrosion  
Interdendritenkorrosion  
corrosion interdendritique  
corrosión interdendrítica
- corrosió intergranular**  
*cf.* **corrosió intercristalina**
- corrosió interna**  
*cf.* **corrosió subsuperficial**
- corrosió laminar**  
*cf.* **exfoliació**
- corrosió lliure**  
free corrosion  
freie Korrosion  
corrosion libre  
corrosión libre
- corrosió localitzada,**  
**corrosió no uniforme\***  
localized corrosion  
örtliche Korrosion  
corrosion localisée  
corrosión localizada
- corrosió microbiana,**  
**corrosió microbiològica\***  
microbial corrosion,  
microbiological corrosion  
mikrobiologische Korrosion  
corrosion microbiologique  
corrosión microbiana,  
corrosión microbiológica
- corrosió microbiològica**  
*cf.* **corrosió microbiana**
- corrosió no uniforme**  
*cf.* **corrosió localitzada**
- corrosió**  
**per airejament diferencial**  
corrosion by differential  
aeration  
Korrosion  
durch unterschiedliche  
Belüftung  
corrosion  
par aération différentielle  
corrosión  
por aireación diferencial
- corrosió per contacte,**  
**corrosió galvànica,**  
**corrosió bimetal·lica\***  
contact corrosion,  
galvanic corrosion,  
bimetallic corrosion  
Berührungskorrosion,  
Kontaktkorrosion,  
galvanische Korrosion  
corrosion par contact,  
corrosion galvanique  
corrosión por contacto,  
corrosión galvànica

## Vocabulari

### **corrosió**

**per corrents erràtics\***  
stray current corrosion  
Kriechstromkorrosion  
corrosion  
par courants vagabonds  
corrosión  
por corrientes vagabundas

### **corrosió per dolls\***

impingement attack  
Korrosion  
infolge Oberflächenangriffs  
attaque par choc  
ataque por choque

### **corrosió per oxigen**

corrosion by oxygen  
Sauerstoffkorrosion  
corrosion par l'oxygène  
corrosión por oxígeno

### **corrosió per picadura\***

pitting corrosion  
Lochfraß  
corrosion par piqûre  
corrosión por picadura

### **corrosió per pòsits\***

deposit attack  
Korrosion  
unter Ablagerungen  
attaque par dépôt  
ataque por depósitos

### **corrosió química\***

chemical corrosion  
chemische Korrosion  
corrosion chimique  
corrosión química

### **corrosió selectiva\***

selective corrosion  
selektive Korrosion  
corrosion sélective  
corrosión selectiva

### **corrosió sota tensions\***

stress corrosion  
Spannungskorrosion  
corrosion sous tension  
corrosión bajo tensiones

### **corrosió subsuperficial,**

**oxidació interna,**  
**corrosió interna\***  
subsurface corrosion,  
internal oxidation,  
internal corrosion  
innere Korrosion  
corrosion interne,  
oxydation interne  
corrosión subsuperficial,  
oxidación interna

### **corrosió termogalvànica\***

thermogalvanic corrosion  
thermogalvanische Korrosion  
corrosion thermogalvanique  
corrosión termogalvánica

### **corrosió transcristalina,**

**corrosió transgranular\***  
transcrystalline corrosion,  
transgranular corrosion  
transkristalline Korrosion  
corrosion transcristalline,  
corrosion transgranulaire  
corrosión transcristalina,  
corrosión transgranular

### **corrosió transgranular**

*cf.* **corrosió transcristalina**

<b>corrosió transpassiva</b>	korrosiv
transpassive corrosion	corrosif
transpassive Korrosion	corrosivo
corrosion transpassive	
corrosión transpasiva	<b>corrosivitat*</b>
	corrosivity
<b>corrosió uniforme*</b>	Korrosivität
uniform corrosion,	corrosivité
uniform attack	corrosividad
gleichmäßige Flächenkorrosion	
corrosion uniforme	<b>cost de construcció</b>
corrosión uniforme	construction cost
	Baukosten
<b>corrosió-cavitació*</b>	frais de construction
cavitation corrosion	costes de construcció
Kavitationskorrosion	
corrosion-cavitation	
corrosión-cavitación	<b>coure</b>
	copper
<b>corrosió-erosió*</b>	Kupfer
erosion corrosion	civre
Erosionskorrosion	cobre
corrosion-érosion	
corrosión-erosión	<b>creixement de la fissura</b>
	crack growth
<b>corrosió-fatiga*</b>	Rißwachstum
corrosion fatigue	croissance de la fissure
Korrosionsermüdung,	crecimiento de la fisura
Schwingungsrißkorrosion	
fatigue par corrosion	<b>crom</b>
corrosión-fatiga	chromium
	Chrom
<b>corrosió-fricció*</b>	chrome
fretting corrosion	cromo
Reibungskorrosion,	
Reibkorrosion	<b>danys per cavitació</b>
corrosion par friction	<i>cf.</i> cavitació-erosió
corrosión por rozamiento,	
vibrocorrosión interfacial	<b>danys per corrosió</b>
	corrosion damage
<b>corrosiu</b>	Korrosionsschaden
corrosive	dommage par corrosion
	daños por corrosión

## Vocabulari

### decapant

*cf.* dissolució decapant

### decapatge\*

pickling

Beizen

décapage

decapaje

### defecte superficial

surface defect

Oberflächenfehler

défaut de surface

defecto superficial

### defecte,

fallada

defect,

holiday

Fehlstelle

défaut

defecto,

fallo

### deformació

deformation

Formänderung

déformation

deformación

### deformació elàstica

elastic deformation

elastische Formänderung

déformation élastique

deformación elástica

### deformació plàstica

plastic deformation

plastische Formänderung

déformation plastique

deformación plástica

### degradació

per soldadura\*

weld decay

interkristallinische Korrosion

der Schweißen

corrosion intergranulaire

de la soudure

deterioración

por soldadura

### dendrita

dendrite

Dendrit

dendrite

dendrita

### densitat de corrent\*

current density

Stromdichte

densité de courant

densidad de corriente

### densitat de corrent de corrosió

corrosion current density

Korrosionsstromdichte

densité de courant de

corrosion

densidad de corriente de

corrosión

### densitat de corrent

de protecció

protective current density

Schutzstromdichte

intensité du courant

protecteur

densidad de corriente

de protección

### desactivació\*

deactivation

Entaktivierung désactivation desactivación	<b>desfosforació</b> dephosphorization Entphosphorung déphosphoration desfosforación
<b>desairejament</b> deaeration Entlüftung désaération desaireación	<b>desgreixament</b> degreasing Entfetten dégraissage desengrase
<b>desaliatge*</b> dealloying Entmischen désalliage desaleación	<b>desincrustació</b> scale removal Kesselsteinbeseitigung, Abklopfen des Kesselsteins élimination de tartre desincrustación
<b>desaluminització*</b> dealuminization Aluminiumabscheidung dégagement de l'aluminium desaluminación	<b>desincrustant</b> disincrustant Kesselsteinlösemittel tartrifuge desincrustante
<b>descalaminització</b> descaling Entzundern déc laminage descascarillamiento	<b>desincrustar</b> descale (to) entzundern déc laminer descascarillar
<b>descarburació</b> decarburization Entkohlung décarburation descarburación	<b>desintegració del gra</b> grain disintegration Kornzerfall désintégration du grain desintegración del grano
<b>descarregador de tensió</b> surge diverter, surge suppressor überspannungsableiter limiteur de tension, dérivateur descargador de tensión	<b>desintegració per l'hidrogen*</b> hydrogen disintegration Wasserstoffzerfall

## Vocabulari

désintégration par l'hydrogène desintegración por hidrógeno	dérouillage eliminación de la herrumbre
<b>desmineralització*</b> demineralization Entmineralisieren démínéralisation desmineralización	<b>dessulfuració</b> desulphurisation Entschwefelung désulfuration desulfuración
<b>desmolibdenització*</b> demolibdenification Entmolybdänung démolybdénification desmolibdenización	<b>destrucció</b> damage Zerstörung destruction destrucción
<b>desniquelació*</b> denickelfication Entnickelung dénickelage desniquelificación	<b>deszincació*</b> dezincification, dezincation Entzinkung dézincification, dégagement du zinc descincificación
<b>desorció</b> desorption Desorption désorption desorción	<b>diagrama d'equilibri</b> equilibrium diagram Gleichgewichtsdiagramm diagramme d'équilibre diagrama de equilibrio
<b>despolarització*</b> depolarization Depolarisation dépolarisation despolarización	<b>diagrama d'Evans*</b> Evans diagram Evans Diagramm diagramme d'Evans diagrama de Evans
<b>despolaritzant*</b> depolarizer Depolarisator dépolarisant despolarizante	<b>diagrama de Pourbaix</b> <i>cf.</i> diagrama potencial-pH
<b>desrovellament</b> rust removal Entrostung	<b>diagrama de Tafel,</b> pendent de Tafel, línia de Tafel* Tafel diagram,

Tafel slope, Tafel line Tafel Diagramm courbe de Tafel diagrama de Tafel, pendiente de Tafel, línea de Tafel	<b>dislocació</b> dislocation Versetzung dislocation dislocación
<b>diagrama potencial-pH,</b> <b>diagrama de Pourbaix*</b> potential-pH diagram, Pourbaix diagram Potential-pH Diagramm, Pourbaix Diagramm diagramme potentiel-pH, diagramme de Pourbaix diagrama potencial-pH, diagrama de Pourbaix	<b>dispositiu de descalaminització</b> descaling equipment Entzunderungseinrichtungen installation de décalaminage dispositivo de descascarillar
<b>diferència d'airejament</b> aeration difference Belüftungsunterschied différence d'aération diferencia de aireación	<b>dispositiu de descalaminització per bufament</b> scale blowing-off device Zunderabblasevorrichtung soufflerie pour enlever les oxydes de fer dispositivo de descascarillar por soplado
<b>diferència de potencial</b> potential difference Potentialunterschied différence de potentiel diferencia de potencial	<b>dissolució anòdica</b> anodic dissolution anodische Auflösung dissolution anodique disolución anódica
<b>difondre</b> diffuse (to) diffundieren diffuser difundir	<b>dissolució decapant*</b> pickling solution Beizlösung dissolution de décapage disolución decapante
<b>díode semiconductor</b> semiconductor diode Halbleiterdiode diode semiconductrice diodo semiconductor	<b>dissolució passivant</b> passivating solution passivierende Lösung solution de passivation disolución pasivante
	<b>dissolvent</b> solvent Lösungsmittel



## Vocabulari

- dissolvent  
disolvente
- distribució de corrent**  
current distribution  
Stromverteilung  
distribution de courant  
distribución de corriente
- distribució del material de rebliment**  
distribution of filler  
Füllstoffverteilung  
répartition de charge  
distribución del material de relleno
- distribució del potencial**  
potential distribution  
Potentialverteilung  
distribution du potentiel  
distribución del potencial
- doble capa**  
double layer  
Doppelschicht  
double couche  
doble capa
- doble capa electroquímica\***  
electrochemical double layer  
elektrochemische Doppelschicht  
double couche électrochimique  
doble capa electroquímica
- drenatge de corrents erràtics**  
drainage of stray currents  
Streustromabsaugung  
soutirage des courants vagabonds  
drenaje de corrientes vagabundas
- drenatge elèctric**  
electric drainage  
elektrische Drainage  
drainage de courant  
drenaje eléctrico
- drenatge elèctric controlat pel potencial**  
potential-controlled electric drainage  
potentialgesteuerte Streustromableitung  
drainage électrique contrôlé par le potentiel  
drenaje eléctrico controlado por el potencial
- drenatge elèctric polaritzat**  
polarized electric drainage  
polarisierte elektrische Drainage  
drainage électrique polarisé  
drenaje eléctrico polarizado
- drenatge per a corrents erràtics**  
drainage for stray currents  
Streustromableitung  
drainage pour courants vagabonds  
drenaje para corrientes vagabundas
- ductilitat**  
ductility  
Verformbarkeit, Bildsamkeit  
ductilité  
ductilidad

**duresa**

hardness  
Härte  
dureté  
dureza

**elasticitat**

elasticity  
Elastizität  
élasticité  
elasticidad

**elèctricament neutre**

electrically neutral  
elektrisch neutral  
électriquement neutre  
eléctricamente neutro

**elèctrode\***

electrode  
Elektrode  
électrode  
electrodo

**elèctrode auxiliar\***

auxiliary electrode  
Hilfselektrode  
électrode auxiliaire  
electrodo auxiliar

**elèctrode d'hidrogen**

hydrogen electrode  
Wasserstoffelektrode  
électrode à hydrogène  
electrodo de hidrógeno

**elèctrode de calomelans**

calomel electrode  
Kalomelhalbzelle  
électrode au calomel  
electrodo de calomelanos

**elèctrode**

**de coure/sulfat de coure**  
copper sulphate electrode  
Kupfer Kupfersulfat-Elektrode  
électrode au  
sulfate de cuivre  
electrodo  
de cobre/sulfato de cobre

**elèctrode**

**de coure/sulfat de coure saturat**  
saturated copper sulphate  
electrode  
gesattigte Kupfer/  
Kupfersulfat-Elektrode  
électrode  
au sulfate de cuivre  
saturée  
electrodo  
de cobre/sulfato de cobre saturado

**elèctrode de referència\***

reference electrode  
Bezugselektrode  
électrode de référence  
electrodo de referencia

**elèctrode de treball\***

working electrode  
Arbeitselektrode  
électrode de travail  
electrodo de trabajo

**elèctrode mixt**

mixed electrode  
Mischelektrode  
électrode mixte  
electrodo mixto

## Vocabulari

<b>electrodeposició</b> electrodeposition elektrolytische Abscheidung électrodéposition electrodeposición	électrolyte electrolito
<b>electrodissolució</b> electrodissolution elektrolytische Auflösung électrodissolution electrodisolución	<b>eliminació de la capa</b> stripping Entplattierung dépouillage eliminación de la capa
<b>electroextracció,</b> <b>extracció per via</b> <b>electrolítica</b> electrowinning, electro-extraction elektrolytische Metallgewinnung extraction par voie électrolytique electroextracción, extracción por vía electrolítica	<b>eliminació de la pintura</b> stripping Abkratzen der Farbschicht enlèvement de la peinture eliminación de la pintura
<b>electròlisi*</b> electrolysis Elektrolyse électrolyse electrolisis	<b>eliminador d'oxigen*</b> oxygen scavenger Sauerstoffbeseitiger épurateur d'oxygène eliminador de oxígeno
<b>electròlisi</b> <b>per corrents erràtics</b> electrolysis by stray current Streustromelektrolyse électrolyse par courant vagabond electrolisis por corrientes vagabundas	<b>embutillofament</b> blistering Blasenbildung cloquage ampollamiento
<b>electròlit*</b> electrolyte Elektrolyt	<b>embutillofament per hidrogen*</b> hydrogen blistering Blasenbildung infolge Wasserstoffeinflusses cloquage par l'hydrogène ampollamiento por hidrógeno
	<b>encalcinar</b> white wash (to) kalken chauler encalar

**encintar**

wrap (to),  
tape (to)  
umwickeln  
enrouler  
revestir con cinta,  
recubrir con cinta

**encreuament**

crossing  
Kreuzung  
croisement  
cruce

**enduriment**

hardening  
Härten  
endurissement  
endurecimiento

**entelament\***

tarnishing  
Mattigkeit,  
Oberflächentrübung  
ternissement,  
ternissure  
decoloración,  
empañadura,  
pérdida de brillo

**entorn,**

**medi ambient\***

surrounding medium  
Umgebung,  
umgebendes Medium  
milieu environnant,  
milieu ambiant,  
ambiance  
entorno,  
medio ambiente

**envelliment**

ageing,  
aging  
Alterung  
viellissement  
envejecimiento

**equipament elèctric**

electric equipment  
elektrische Ausrüstung  
équipement électrique  
equipo eléctrico

**erosió\***

erosion  
Erosion  
érosion  
erosión

**erosió per cavitació**

*cf.* cavitació-erosió

**escates de laminació\***

mill scale  
Walzhaut,  
Walzzunder  
peau de laminage  
casarilla de laminación

**escòria de fosa**

casting scale  
Gußhaut  
peau de coulée  
costra de fundición

**escrostonat**

spalling  
Abplatzen,  
Abblätterung  
écaillage  
desconchado

## Vocabulari

**espargir per projecció**  
*cf.* atomitzar

étain  
estaño

**espècie electroactiva\***  
electroactive species  
elektroaktive Spezies  
espèce électroactive  
especie electroactiva

**estat actiu**  
active state  
aktiver Zustand  
état actif  
estado activo

**esquarterament\***  
checking  
Kariert, Gewürfelt  
quadrillé  
cuarteado

**estat passiu**  
passive state  
passiver Zustand  
état passif  
estado pasivo

**esquerda,**  
**fissura**  
crevice  
Spalt  
crevasse,  
fente  
hendidura

**estructura**  
structure  
Struktur  
structure  
estructura

**estació rectificadora**  
rectifier station  
Gleichrichteranlage  
station de redresseur,  
poste de soutirage  
instalación  
de protección catódica

**etilè**  
ethylene  
Äthylen  
éthylène  
etileno

**estanqueïtat**  
tightness,  
proofness  
Dichtigkeit  
étancheité  
estanqueidad

**exfoliació,**  
**corrosió laminar\***  
exfoliation corrosion,  
laminar corrosion  
Abblättern  
exfoliation  
exfoliación,  
corrosion laminar

**estany**  
tin  
Zinn

**extracció per via electrolítica**  
*cf.* electroextracció

**factor de picadura\***  
pitting factor

Lochfraßfaktor facteur de piqûre factor de picadura	<b>ferro galvanitzat</b> galvanized iron verzinktes Eisen fer galvanisé hierro galvanizado
<b>fase</b> phase Phase phase fase	<b>fiabilitat</b> reliability in operation Betriebsicherheit fiabilité seguridad de explotación
<b>fatiga*</b> fatigue Ermüdung fatigue fatiga	<b>fissura</b> crack Reiß fissure fisura
<b>fem</b> <i>cf.</i> força electromotriu	<b>fissurament*</b> cracking Rißbildung craquelure, fissuration agrietamiento
<b>fenòmens de corrosió</b> corrosion phenomena Korrosionserscheinungen phénomène de la corrosion fenómenos de corrosión	<b>fissurament per corrosió</b> corrosion cracking Rißbildung infolge Korrosion craquelure par corrosion agrietamiento por corrosión
<b>ferrita</b> ferrite Ferrit ferrite ferrita	<b>fissurament per corrosió sota tensions*</b> stress corrosion cracking Spannungsrißkorrosion rupture par corrosion sous tension agrietamiento por corrosión con tensiones
<b>ferrític*</b> ferritic ferritisch ferritique ferrítico	<b>fissurament per l'hidrogen</b> hydrogen cracking Rißbildung
<b>ferro</b> iron Eisen fer hierro	

## Vocabulari

infolge Wasserstoffbrüchigkeit fissuration par l'hydrogène agrietamiento por hidrógeno	source extérieure fuente externa (de corriente eléctrica)
<b>fissures de corrosió</b> corrosion cracks Korrosionsrisse fissures de corrosion fisuras de corrosión	<b>força electromotriu,</b> <b>fem*</b> electromotive force, emf elektromotorische Kraft, EMK force électromotrice, fem fuerza electromotriz, fem
<b>fissures de decapatge</b> pickle cracks Beizrisse fissures de décapage grietas por decapado	<b>formació d'escates</b> <i>cf.</i> <b>calaminització</b>
<b>fondària de la fissura</b> crack depth Rißtiefe profondeur de la fissure profundidad de la fisura	<b>formació de macropiles</b> macroelement formation Makroelementbildung formation de macropiles formación de macropilas
<b>font autònoma de corrent</b> independent source unabhängige Stromquelle source indépendante fuente autónoma de corriente eléctrica	<b>formació del revestiment de conversió</b> formation of conversion coating Deckschichtbildung formation de la couche de conversion formación del recubrimiento de conversión
<b>font de corrent</b> current source Stromquelle current source fuente de energía eléctrica	<b>fosfatatge</b> phosphatizing Phosphatierung phosphatation fosfatación
<b>font externa (de corrent)</b> external source äußere Stromquelle	<b>fòsfor</b> phosphorus

Phosphor phosphore fósforo	fragilización por metales líquidos
<b>fractura per fatiga</b> fatigue fracture Ermüdungsbruch cassure par fatigue fractura por fatiga	<b>galvànic</b> galvanic galvanisch galvanique galvánico
<b>fragilització*</b> embrittlement Sprödewerden, Versprödung fragilisation fragilización	<b>galvanització, zincatge*</b> galvanizing, galvanization Galvanisierung, Verzinkung galvanisation, zingage galvanización, cincado
<b>fragilització càustica*</b> caustic embrittlement Laugensprödigkeit fragilité caustique fragilización cáustica	<b>galvanització electrolítica</b> electrogalvanizing galvanische Verzinkung galvanisation électrolytique galvanización electrolítica
<b>fragilització per decapatge</b> pickling embrittlement Beizsprödigkeit fragilité par décapage fragilización por decapaje	<b>galvanòmetre</b> galvanometer Galvanometer galvanomètre galvanómetro
<b>fragilització per l'hidrogen*</b> hydrogen embrittlement Wasserstoffversprödung fragilité par l'hydrogène fragilización por hidrógeno	<b>galvanoplàstia</b> electroplating Elektroplattierung, Galvanostegie galvanoplastie galvanoplastia, galvanostegia
<b>fragilització per metalls líquids*</b> liquid metal embrittlement Flüssigmetallversprödung fragilisation par métaux liquides	<b>galvanòstat*</b> galvanostat



## Vocabulari

Galvanostat galvanostat galvanostato	hétérogénéité heterogeneidad
<b>galvanostàtic*</b> galvanostatic galvanostatisch galvanostatique, ampérostatique galvanostático	<b>hidrogen</b> hydrogen Wasserstoff hydrogène hidrógeno
<b>gra*</b> grain Korn grain grano	<b>humitat</b> humidity Feuchtigkeit humidité humedad
<b>grafit</b> graphite Graphit plombagine grafito	<b>humitat absoluta</b> absolute humidity absolute Feuchtigkeit humidité absolue humedad absoluta
<b>grafitització</b> <i>cf.</i> corrosió gràfica	<b>humitat crítica*</b> critical humidity kritische Feuchtigkeit humidité critique humedad crítica
<b>granallar</b> shot blasting Stahlkiesstrahlen décaper à la grenaille d'acier chorrear con granalla	<b>humitat relativa*</b> relative humidity relative Feuchtigkeit humidité relative humedad relativa
<b>grandària del gra</b> grain size Korngröße grosseur du grain tamaño del grano	<b>immunitat*</b> immunity Immunität immunité inmunidad
<b>heterogeneïtat</b> heterogeneity Heterogenität	<b>impedància faradaica</b> faradaic impedance

faradische Impedanz impédance faradique impedancia faradaica	incrustation, tartre incrustación
<b>impermeabilitat</b> impermeability Undurchlässigkeit imperméabilité impermeabilidad	<b>incrustació,</b> <b>incrustació biològica</b> <b>(marina)*</b> fouling Anwuchs, Bewuchs, Ablagerung encrassement incrustación, incrustación biológica (marina)
<b>impregnació</b> impregnation Imprägnierung imprégnation impregnación	<b>incrustació biològica (marina)</b> <i>cf.</i> <b>incrustació</b>
<b>imprimació*</b> priming, wash-primer Haftgrundierung application de la couche primaire imprimación	<b>incrustacions de calderes</b> boiler scale Kesselstein, Verkrüstung incrustations, tartre incrustaciones de calderas
<b>inclusió*</b> inclusion Einschluss inclusion inclusión	<b>inhibidor*</b> inhibitor Inhibitor inhibiteur inhibidor
<b>incrustació</b> scale formation, incrustation Kesselsteinbildung, Wassersteinansatz entartrage, incrustation incrustación	<b>inhibidor anòdic*</b> anodic inhibitor anodischer Inhibitor inhibiteur anodique inhibidor anódico
<b>incrustació*</b> scale Kesselstein	<b>inhibidor catòdic*</b> cathodic inhibitor kathodischer Inhibitor

## Vocabulari

inhibiteur cathodique inhibidor catódico	intumescence intumescencia
<b>inhibidor de corrosió</b> corrosion inhibitor Korrosionsinhibitor inhibiteur de corrosion inhibidor de corrosión	<b>ió*</b> ion Ion ion ión
<b>inoxidable</b> stainless nichtrostend inoxydable inoxidable	<b>ió metàlic</b> metal ion Metallion ion métallique ión metálico
<b>instrument de mesura</b> measuring instrument Meßinstrument instrument de mesure instrumento de medida	<b>isocorrosió*</b> isocorrosion Isokorrosion isocorrosion isocorrosión
<b>interfase</b> interphase Zwischenphase interphase interfase	<b>junta aïllant,</b> <b>peça aïllant</b> insulating joint, insulating coupling Isolierverbindung, Isolierstück joint isolant, pièce isolante junta aislante, pieza aislante
<b>interferència</b> interference Beeinflussung interférence interferencia	<b>laboratori</b> laboratory Labor laboratoire laboratorio
<b>interfície</b> interface Zwischenfläche interface superficie interfacial	<b>laminatge</b> rolling Walzen
<b>intumescència*</b> intumescence Intumeszenz	

- laminage  
laminación
- lectura del comptador**  
meter indication  
Zählerstand  
index de compteur  
indicación del contador
- límit de fatiga\***  
endurance limit  
Belastungsgrenze  
límite d'endurance,  
límite de fatigue  
límite de fatiga
- límit de fatiga amb corrosió\***  
corrosion fatigue limit  
Korrosionermüdungsgrenze  
límite de fatiga par  
corrosion  
límite de fatiga bajo  
corrosión
- límit de gra\***  
grain boundary  
Korngrenze  
límite des grains  
límite de grano
- línia de flotació**  
water line  
Wasserlinie,  
Schwimmlinie  
ligne de flottaison  
línea de flotación
- línia de Tafel**  
*cf.* **diagrama de Tafel**
- llit d'ànodes**  
groundbed
- Anodenanlage  
lit pour anodes  
lecho de ánodos
- llit d'ànodes de fondària**  
deep groundbed  
tiefe Anodenanlage  
lit pour anodes profond  
lecho de ánodos de  
profundidad
- llit de coc**  
coke bed  
Koksbettung  
lit de coke  
lecho de coque
- llit de coc picat**  
coke breeze bed  
Koksgruseinbettung  
lit de coke pilé  
lecho de coque menudo
- lubricant**  
*cf.* **lubrificant**
- lubrificant,**  
**lubricant**  
lubricant  
Schmiermittel  
lubrifiant  
lubrificante
- macropila**  
long line current cell  
Makroelement  
macropile  
macropila
- magnesi**  
magnesium  
Magnesium

## Vocabulari

- magnesium**  
magnesio
- manifestació de la corrosió**  
manifestation of corrosion  
Korrosionserscheinung  
manifestation de la corrosion  
manifestación de la corrosión
- manteniment**  
maintenance  
Wartung  
entretien  
conservación,  
mantenimiento
- marca de rovell**  
superficial rust attack  
Rostnarbe  
marque de rouille  
rastros de óxido (marca)
- martensita\***  
martensite  
Martensit  
martensite  
martensita
- massa de revestiment**  
coating mass  
Wickelmasse  
masse d'enroulement  
masa de recubrimiento
- material**  
material  
Material  
matériel  
material
- material aïllant**  
insulating material
- Isolierstoff,  
Isolator  
matériel isolant,  
isolateur  
material aislante
- material plàstic**  
plastic material  
Kunststoff  
matière synthétique plastique  
material plástico
- medi\***  
environment  
Milieu,  
Umgebung  
environnement,  
milieu  
medio
- medi ambient**  
*cf.* entorn
- medi conductor d'ions**  
ion conducting medium  
ionenleitende Phase  
milieu conducteur d'ions  
medio conductor de iones
- medi corrosiu**  
corrosive environment,  
corrosive medium  
Korrosionsmedium  
milieu corrosif  
medio corrosivo
- mesura de protecció  
contra la corrosió**  
corrosion protection measure  
Korrosionsschutzmaßnahme  
mesure de protection  
anti-corrosion

medida de protecció contra la corrosió	métal passif metal pasivo
<b>mesura de protecció passiva</b> passive corrosion protection passive Schutzmaßnahme procédé de protection passive medida de protecció pasiva	<b>metalització*</b> metallizing, metallization, metal plating Metallisierung métallisation metalización
<b>metall</b> metal Metall métal metal	<b>micropila</b> microelement Mikroelement micropile micropila
<b>metall actiu*</b> active metal aktives Metall métal actif metal activo	<b>microsegregació</b> microsegregation Kristallseigerung microségrégation microsegregación
<b>metall desllustrat,</b> <b>metall entelat*</b> fogged metal beschlagenes Metall métal délustré metal sin brillo, metal deslustrado, metal empañado	<b>microestructura</b> microstructure Feingefüge microstructure microestructura
<b>metall entelat</b> <i>cf.</i> <b>metall desllustrat</b>	<b>mitjà de protecció</b> <b>contra la corrosió</b> corrosion preventing means Korrosionsschutzmittel moyen de protection contre la corrosion medio de protecció contra la corrosión
<b>metall noble*</b> noble metal Edelmetall métal noble metal noble	
<b>metall passiu*</b> passive metal passives Metall	<b>molibdè</b> molybdenum Molybdän

## Vocabulari

molybdène	nickel
molibdeno	níquel
<b>negatiu de la sots-estació</b>	<b>nitrogen</b>
negative bus of the substation	nitrogen
Minussammelschiene	Stickstoff
barre négative de la sous-station	nitrogène
barra colectora negativa	nitrógeno
<b>neteja electrolítica*</b>	<b>nituració*</b>
electrolytic cleaning	nitriding
elektrolytische Reinigung	Nitrieren
nettoyage électrolytique	nitruration
limpieza electrolítica	nitruración
<b>neteja electroquímica*</b>	<b>noble*</b>
electrochemical cleaning	noble
elektrochemische Reinigung	edel
nettoyage électrochimique	noble
limpieza electroquímica	noble
<b>netejat a la flama</b>	<b>nombre de picadures</b>
flame cleaning	<b>per unitat d'àrea</b>
Flammstrahlen	number of pits per unit area
nettoyer à la flamme	Lochzahl pro Einheitsfläche
decapado por soplete	nombre de piqûres
	par unité d'aire
	número de picaduras
	por unidad de área
<b>neutralitat elèctrica</b>	<b>objecte a protegir</b>
electric neutrality	protection object
Elektroneutralität	Schutzobjekt
neutralité électrique	structure à protéger
neutralidad eléctrica	objeto a proteger
<b>neutralitzar</b>	
neutralize (to)	
neutralisieren	
neutraliser	
neutralizar	
<b>níquel</b>	<b>oli antioxidant</b>
nickel	slushing oil
Nickel	Rostschutzöl
	huile antirouille
	aceite antioxidante

**oli assecant**

drying oil  
trocknendes Öl  
huile siccativ  
aceite secante

**oscil·lació del potencial**

potential fluctuation  
Potentialschwankung  
fluctuation de potentiel  
oscilación de potencial

**òxid**

oxide  
Oxyd  
oxyde  
óxido

**oxidació\***

oxidation  
Oxydation  
oxydation  
oxidación

**oxidació accelerada,**

**oxidació catastròfica**  
accelerated oxidation,  
catastrophic oxidation  
katastrophale Verzunderung  
oxydation accélérée,  
oxydation catastrophique  
oxidación acelerada,  
oxidación catastrófica

**oxidació anòdica\***

anodic oxidation  
anodische Oxydation  
oxydation anodique  
oxidación anódica

**oxidació catastròfica**

*cf.* oxidació accelerada

**oxidació electrolítica**

electrolytic oxidation  
elektrolytische Oxydation  
oxydation électrolytique  
oxidación electrolítica

**oxidació electroquímica**

electrochemical oxidation  
elektrochemische Oxydation  
oxydation électrochimique  
oxidación electroquímica

**oxidació interna**

*cf.* corrosió subsuperficial

**oxigen**

oxygen  
Sauerstoff  
oxygène  
oxígeno

**palplanxa**

sheet piling  
Spundwand  
palplanche  
tablestaca

**pana,**

**avaria**  
breakdown,  
failure  
Ausfall  
panne  
fallo,  
avería

**parell galvànic\***

galvanic couple,  
couple  
galvanisches Paar



## Vocabulari

couple galvanique par galvánico	patine pátina
<b>partícula metàl·lica</b> metal particle Metallteilchen particule métallique partícula metálica	<b>pel·lícula*</b> film Film film, pellicule película
<b>passiu*</b> passive passiv passif pasivo	<b>pel·lícula protectora</b> protective film Schutzfilm film protecteur película protectora
<b>passivació*</b> passivation Passivierung passivation pasivación	<b>pendent de Tafel</b> <i>cf.</i> diagrama de Tafel
<b>passivant*</b> passivator Passivierungsmittel passivant pasivante	<b>pèrdua</b> loss Verlust perte pèrdua
<b>passivitat*</b> passivity Passivität passivité pasividad	<b>pèrdua de material</b> loss of material Materialabtrag perte de matière pèrdua de material
<b>passivitat electroquímica</b> electrochemical passivity elektrochemische Passivität passivité électrochimique pasividad electroquímica	<b>pèrdua de pes</b> weight loss, material consumption Gewichtsverlust perte de poids pèrdua de peso
<b>pàtina*</b> patina Patina	<b>pèrdua per corrosió</b> corrosion loss Korrosionsabtrag

perda per corrosió pérdida por corrosión	pila activa-passive pila activa-pasiva
<b>perforació</b> bore-hole Bohrung forage perforación	<b>pila d'airejament diferencial*</b> differential aeration cell unterschiedliches Belüftungselement pile d'aération différentielle pila de aireació diferencial
<b>pH,</b> valor del pH*	<b>pila de combustible</b> fuel cell Verbrennungselement pile à combustion pila de combustible
pH, pH value	<b>pila de concentració*</b> concentration cell Konzentrationselement pile de concentration pila de concentració
pH, pH-Wert	<b>pila de concentració d'oxigen</b> oxygen concentration cell Sauerstoffkonzentrationszell pile de concentration d'oxygène pila de concentració de oxígeno
pH, valeur du pH	<b>pila de corrosió*</b> corrosion cell Korrosionselement pile de corrosion pila de corrosió
pH, valor del pH	<b>pila galvànica*</b> galvanic cell galvanisches Element pile galvanique pila galvánica
<b>picadura*</b> pit Lochfraß piqûre picadura	<b>pila local*</b> local cell
<b>picadures de poca fondària</b> shallow pits Muldenfraß piqûres peu profondes picaduras poco profundas	
<b>pila*</b> cell Element pile pila	
<b>pila activa-passiva*</b> active-passive cell aktives-passives Element	

## Vocabulari

Lokalelement  
pile locale  
pila local

**pila reversible**  
reversible cell  
Kehrelement  
pile reversible  
pila reversible

**pintar amb brotxa**  
brush (to)  
streichen (mit Bürste)  
appliquer par brossage  
pintar a brocha

**pintura antiincrustant**  
antifouling paint  
Unterwasseranstrich,  
Schutzanstrich  
peinture antisallisures  
pintura antiincrustante

**pintura antirovell**  
rust preventive coating  
Rostschutzfarbe  
peinture antirouille  
pintura antiherrumbre

**plastificant**  
plasticizer  
Weichmacher  
plastifiant  
plastificante

**plata, argent**  
silver  
Silber  
argent  
plata

**plom**  
lead  
Blei  
plomb  
plomo

**pol negatiu**  
negative pole  
Minuspol  
pôle négatif  
polo negativo

**pol positiu**  
positive pole  
Pluspol  
pôle positif  
polo positivo

**polarització\***  
polarization  
Polarisation  
polarisation  
polarización

**polarització anòdica\***  
anodic polarization  
anodische Polarisation  
polarisation anodique  
polarización anódica

**polarització catòdica\***  
cathodic polarization  
kathodische Polarisation  
polarisation cathodique  
polarización catódica

**polarització de concentració\***  
concentration polarization  
Konzentrationspolarisation,  
Konzentrationsuberspannung  
polarisation de concentration  
polarización de concentración

**polarització de l'èlectrode**

electrode polarization  
Elektrodenpolarisation  
polarisation de l'électrode  
polarización del electrodo

**polietilè d'alta densitat**

high density polyethylene  
Hartpolyäthylen  
(Wiedrigdruckpolyäthylen)  
polyéthylène à haute densité  
polietileno de alta densidad

**polietilè de baixa densitat**

low density polyethylene  
Weichpolyäthylen  
(Hochdruckpolyäthylen)  
polyéthylène à basse densité  
polietileno de baja densidad

**poliment**

polishing  
Polieren  
polissage  
pulido

**poliment electrolític**

electropolishing  
Elektropolieren  
polissage électrolytique  
pulido electrolítico

**polvorització metàl·lica**

(per corrosió)\*  
metal dusting  
Stauben des Metalls  
pulvérisation métallique  
(par corrosion)  
pulverización metálica  
(por corrosión)

**porositat**

porosity  
Porosität  
porosité  
porosidad

**portaelèctrode**

electrode holder  
Elektrodenhalter  
porte-électrode  
portaelectrodo

**porus**

pore  
Pore  
pore  
poro

**pòsit\***

deposit  
Ablagerung  
dépôt  
depósito

**positiu**

positive  
positiv  
positif  
positivo

**potència del rectificador**

current out-put of the rectifier  
Gleichrichterleistung  
puissance du redresseur  
potencia del rectificador

**potencial**

potential  
Potential  
potentiel  
potencial

## Vocabulari

### **potencial actiu\***

active potential  
aktives Potential  
potentiel actif  
potencial activo

### **potencial anòdic\***

anodic potential  
anodisches Potential  
potentiel anodique  
potencial anódico

### **potencial catòdic\***

cathodic potential  
kathodisches Potential  
potentiel cathodique  
potencial catódico

### **potencial crític**

critical potential,  
threshold potential  
kritisches Potential,  
Grenzpotehtial  
potentiel critique  
potencial crítico

### **potencial d'activació,**

**potencial de Flade**  
activation potential,  
Flade potential  
Aktivierungspotential,  
Flade Potential  
potentiel d'activation,  
potentiel de Flade  
potencial de activación,  
potencial de Flade

### **potencial d'elèctrode\***

electrode potential  
Elektrodenpotential  
potentiel d'électrode  
potencial de electrodo

### **potencial d'equilibri\***

equilibrium potential  
Gleichgewichtspotential  
potentiel d'équilibre  
potencial de equilibrio

### **potencial de circuit obert\***

open circuit potential  
Potential in offener Stromkreis  
potentiel en circuit ouvert  
potencial de circuito abierto

### **potencial de corrosió\***

corrosion potential  
Korrosionspotential  
potentiel de corrosion  
potencial de corrosión

### **potencial de corrosió lliure**

free corrosion potential  
freies Korrosionspotential  
potentiel de corrosion libre  
potencial de corrosión libre

### **potencial de descomposició\***

decomposition potential  
Zersetzungspotential  
potentiel de décomposition  
potencial de descomposición

### **potencial de Flade**

*cf.* **potencial d'activació**

### **potencial de l'ànode**

anode potential  
Anodenpotential  
potentiel de l'anode  
potencial del ánodo

### **potencial de passivació\***

passivation potential  
Passivierungspotential

potentiel de passivation potencial de pasivación	potentiel électrocinétique potencial electrocinético
<b>potencial de picadura</b> pitting potential Lochfraßpotential potentiel de piqûre potencial de picadura	<b>potencial electronegatiu*</b> electronegative potential elektronegatives Potential potentiel électronégatif potencial electronegativo
<b>potencial de protecció*</b> protection potential Schutzpotential potentiel de protection potencial de protección	<b>potencial electropositiu*</b> electropositive potential elektropositives Potential potentiel électropositif potencial electropositivo
<b>potencial de repòs</b> rest potential Ruhepotential potentiel de repos potencial de reposo	<b>potencial electroquímic*</b> electrochemical potential elektrochemisches Potential potentiel électrochimique potencial electroquímico
<b>potencial de sacrifici</b> sacrificial potential Opferpotential potentiel de sacrifice potencial de sacrificio	<b>potencial estàndard d'elèctrode*</b> standard electrode potential Standardelektrodenpotential potentiel standard d'électrode potencial estándar de electrodo
<b>potencial de transpassivació</b> transpassivation potential Transpassivierungspotential potentiel de transpassivation potencial de transpasivación	<b>potencial estàndard de l'elèctrode d'hidrogen</b> standard hydrogen electrode potential Standardwasserstoffpotential potentiel standard de l'électrode à hydrogène potencial normal del electrodo de hidrógeno
<b>potencial elèctric</b> electric potential elektrisches Potential potentiel électrique potencial eléctrico	
<b>potencial electrocinètic*</b> electrokinetic potential elektrokinetisches Potential	<b>potencial mixt*</b> mixed potential

## Vocabulari

Mischpotential potentiel mixte potencial mixto	potentiostatisch potentiostatique potenciostático
<b>potencial noble*</b> noble potential Edelpotential potentiel noble potencial noble	<b>pretractament</b> pretreatment Vorbehandlung prétraitement pretratamiento
<b>potencial químic*</b> chemical potential chemisches Potential potentiel chimique potencial químico	<b>procediment de protecció per corrent imposat</b> protective plan by foreing current Fremdstromschutzverfahren méthode de protection par soutirage método de protección por corriente impresa
<b>potencial redox</b> redox potential Redoxpotential potentiel rédox potencial redox	<b>procés de corrosió</b> corrosion process, corrosion reaction Korrosionsvorgang procès de corrosion, réaction de corrosion proceso de corrosión
<b>potencial tub/sòl</b> pipe-soil potential Rohr-Boden Potential potentiel conduite/sol potencial tubo/suelo	<b>procés de difusió</b> diffusion process Diffusionsvorgang procès de diffusion proceso de difusión
<b>potenciodinàmic</b> potentiodynamic potentiodynamisch potentiodynamique potenciodinámico	<b>procés electroquímic</b> electrochemical process elektrochemischer Vorgang procédé électrochimique proceso electroquímico
<b>potenciòstat*</b> potentiostat Potentiostat potentiostat potenciostato	<b>producte de corrosió</b> corrosion product
<b>potenciostàtic*</b> potentiostatic	

Korrosionsprodukt produit de corrosion producto de corrosión	<b>protecció catòdica</b> contra la corrosió cathodic corrosion protection kathodischer Korrosionsschutz protection cathodique contre la corrosion protección catódica contra la corrosión
<b>projectat a la flama</b> flame-sprayed Flammgespritzt projeté au pistolet à la flamme proyectado a la llama	<b>protecció contra la corrosió</b> corrosion protection Korrosionsschutz protection contre la corrosion protección contra la corrosión
<b>protecció activa</b> contra la corrosió active corrosion protection aktiver Korrosionsschutz protection active contre la corrosion protección activa contra la corrosión	<b>protecció contra sobretensions</b> overvoltage protection Überspannungsschutz protection contre les surtensions protección contra sobretensiones
<b>protecció anòdica*</b> anodic protection anodischer Schutz protection anodique protección anódica	<b>protecció del dipòsit</b> container protection Behalterschutz protection d'un réservoir protección del depósito
<b>protecció anòdica</b> contra la corrosió anodic corrosion protection anodischer Korrosionsschutz protection anodique contre la corrosion protección anódica contra la corrosión	<b>protecció electroquímica</b> electrochemical protection elektrochemischer Schutz protection électrochimique protección electroquímica
<b>protecció catòdica*</b> cathodic protection kathodischer Korrosionsschutz protection cathodique protección catódica	<b>protecció electroquímica</b> contra la corrosió electrochemical corrosion protection elektrochemischer Korrosionsschutz



## Vocabulari

protection électrochimique contre la corrosion protección electroquímica contra la corrosión	protection sacrificielle protección por sacrificio
<b>protecció exterior</b> external protection Außenschutz protection extérieure protección exterior	<b>protegit catòdicament</b> cathodically protected kathodisch geschützt protegé cathodiquement protegido catódicamente
<b>protecció galvànica</b> galvanic protection galvanischer Schutz protection galvanique protección galvánica	<b>pulverimetallúrgia</b> powder metallurgy Pulvermetallurgie métallurgie des poudres pulvimetalurgia
<b>protecció interior</b> internal protection Innenschutz protection intérieure protección interior	<b>punt de rosada</b> dew point Taupunkt point de rosée punto de rocío
<b>protecció mecànica</b> mechanical protection mechanischer Schutz protection mécanique protección mecánica	<b>ratllat</b> grooved riefig rayé estriado
<b>protecció per corrent imposit</b> impressed current protection Fremdstromschutzanlage poste de soutirage (avec anodes enterrées) protección por corriente impresa	<b>reacció anòdica</b> anodic reaction anodische Reaktion réaction anodique reacción anódica
<b>protecció per sacrifici*</b> sacrificial protection kathodischer Schutz durch Opferanoden	<b>reacció catòdica</b> cathodic reaction kathodische Reaktion réaction cathodique reacción catódica
	<b>reacció electròdica*</b> electrode reaction Elektrodenreaktion

réaction d'électrode reacción electródica	<b>recalcat</b> upset Stauchen refoulement, matage recalcado
<b>reacció electroquímica*</b> electrochemical reaction elektrochemische Reaktion réaction électrochimique reacción electroquímica	<b>recristal·lització</b> recrystallization Rekristallisation récrystallisation recristalización
<b>reacció química*</b> chemical reaction chemische Reaktion réaction chimique reacción química	<b>rectificador</b> rectifier Gleichrichter redresseur rectificador
<b>reaccions</b> d'oxidació electrolítica electrolytic oxidation reactions elektrolytische Oxydationsreaktionen réactions d'oxydation électrolytique reacciones de oxidación electrolítica	<b>recuita</b> annealing Ausglühen, Glühen recuit recocido
<b>reaccions</b> de reducció electrolítica electrolytic reduction reactions elektrolytische Reduktionsreaktionen réactions de réduction électrolytique reacciones de reducción electrolítica	<b>reducció*</b> reduction Reduktion réduction reducción  <b>reducció catòdica*</b> cathodic reduction kathodische Reduktion réduction cathodique reducción catódica
<b>reactància inductiva</b> inductive reactance induktiver Widerstand réactance inductive reactancia inductiva	<b>reducció de la gruixària</b> thickness reduction Dickenabnahme

## Vocabulari

réduction de l'épaisseur reducción del espesor	<b>resistència</b> resistance Widerstand résistance resistencia
<b>reemplaçament de metall*</b> metal replacement Metallersetzung remplacement du métal reemplazó metálico	<b>resistència a l'abradió</b> abrasion hardness Schleifhärte résistance à l'abration resistencia a la abradición
<b>regulació de la grandària de gra</b> grain size control Korngrößenregulierung réglage de la grosseur des grains regulación del tamaño de grano	<b>resistència a la corrosió</b> corrosion resistance Korrosionswiderstand, Korrosionsbeständigkeit résistance à la corrosion resistencia a la corrosión
<b>rendiment de corrent</b> current efficiency Stromausbeute rendement de courant rendimiento de corriente	<b>resistència a la fatiga</b> fatigue resistance Dauerfestigkeit résistance à la fatigue resistencia a la fatiga
<b>rendiment de la corrosió de l'ànode*</b> anode corrosion efficiency Anodenkorrosion leistungsfähigkeit rendement de la corrosion de l'anode rendimiento de la corrosión del ánodo	<b>resistència a la flexió</b> bending strength Biegefestigkeit résistance à la flexion resistencia a la flexión
<b>rescalfament</b> reheating Wiedererwärmen, Anlassen réchauffage recalentamiento	<b>resistència a la tracció</b> tensile strength Zugfestigkeit résistance à la traction resistencia a la tracción
	<b>resistència al corrent continu</b> d.c. resistance Gleichstromwiderstand résistance en courant continu resistencia a la corriente continua

<b>resistència catòdica</b> cathode resistance Kathodenwiderstand résistance cathodique resistencia catódica	Übergangswiderstand résistance de passage resistencia de paso
<b>resistència de l'ànode</b> anode resistance Anodenwiderstand résistance d'anode resistencia del ánodo	<b>resistència de polarització</b> polarization resistance Polarisationswiderstand résistance de polarisation resistencia de polarización
<b>resistència de l'elèctrode</b> electrode resistance Elektrodenwirkwiderstand résistance de l'électrode resistencia del electrodo	<b>resistència del revestiment</b> coating resistance Umhüllungswiderstand résistance de la couche resistencia del recubrimiento
<b>resistència de l'electròlit</b> electrolyte resistance Elektrolytwiderstand résistance de l'électrolyte resistencia del electrolito	<b>resistència del sòl</b> earth resistance Erdwiderstand résistance de terre resistencia de tierra
<b>resistència de la connexió a terra</b> earthing resistance Erdausbreitungswiderstand résistance de mise à la terre resistencia de la puesta a tierra	<b>resistència màxima a la tracció</b> ultimate tensile strength höchste Zugfestigkeit résistance maximum à la traction resistencia máxima a la tracción
<b>resistència de la pel·lícula superficial</b> surface layer resistance Deckschichtwiderstand résistance de la couche superficielle resistencia de la película superficial	<b>resistència òhmica</b> ohmic resistance ohmischer Widerstand résistance ohmique resistencia óhmica
<b>resistència de pas</b> transition resistance	<b>resistent</b> resistant, durable beständig résistant, durable resistente

## Vocabulari

### **resistent a la corrosió**

corrosion resistant  
Korrosionsbeständig  
résistant à la corrosion  
resistente a la corrosión

### **resistent als àlcalis**

alkali resistant  
Laugenbeständig  
résistant aux alcalis  
resistente a los álcalis

### **resistivitat del sòl**

soil resistivity  
Bodenwiderstand  
résistivité du sol  
resistencia del suelo

### **revestiment**

coating  
Überzug,  
Umhüllung  
revêtement  
revestimiento,  
recubrimiento

### **revestiment de cimentació\***

cementation coating  
Zementationsschicht  
couche de cimentation  
capa de cementación

### **revestiment de conversió\***

conversion coating  
Deckschicht  
couche de conversion  
película protectora de cubrición

### **revestiment**

**de conversió química**  
chemical conversion coating  
chemische Deckschicht

### **couche**

de conversion chimique  
recubrimiento  
de conversión química

### **revestiment de fosfat**

phosphate coating  
Phosphatüberzug  
revêtement phosphatique  
revestimiento de fosfato

### **revestiment de material plàstic**

plastic coating  
Kunststoffüberzug  
revêtement de matière  
plastique  
revestimiento de material  
plástico

### **revestiment de polietilè**

polyethylene coating  
Polyäthylenüberzug  
revêtement en polyéthylène  
recubrimiento de polietileno

### **revestiment de protecció**

protective coating  
Schutzbeschichtung  
revêtement protecteur  
revestimiento de protección

### **revestiment doble**

double coat  
doppelte Umhüllung  
double couche de protection,  
revêtement double  
revestimiento doble

### **revestiment exterior**

external coating  
Außenumhüllung

revêtement extérieur revestimiento exterior	revestimiento protector químicament inerte
<b>revestiment metàl·lic</b> metallic coating metallischer Überzug, Metallüberzug couche métallique, revêtement métallique recubrimiento metálico	<b>revestiment reforçat</b> reinforced coat Umhüllung mit Einlage couche de couverture avec armature revestimiento con armadura o reforzado
<b>revestiment protector</b> coating layer Schutzüberzug revêtement protecteur recubrimiento protector	<b>rovell*</b> rust Rost rouille herrumbre
<b>revestiment protector de matèria orgànica</b> organic protective coating organischer Schutzüberzug revêtement en matière organique recubrimiento protector de materia orgànica	<b>rovellament</b> rusting rosten formation de rouille formación de herrumbre
<b>revestiment protector inorgànica</b> inorganic protective coating anorganischer Schutzüberzug revêtement en matière inorganique recubrimiento (o revestimiento) protector inorgànica	<b>segellament dels porus</b> sealing of pores Porenabdichtung étanchement des pores sellado de los poros
<b>revestiment protector químicament inert</b> chemically passive coating layer chemisch-passiver Schutzüberzug couche de recouvrement chimiquement inerte	<b>segregació*</b> segregation Ausscheidung, Seigerung ségrégation segregación
	<b>segregación inversa*</b> inverse segregation umgekehrte Ausscheidung ségrégation inverse segregación inversa

## Vocabulari

### **segregació normal\***

normal segregation  
Normalausscheidung  
ségrégation normale  
segregación normal

### **semiconductor**

semiconductor  
Halbleiter  
semiconducteur  
semiconductor

### **semipila\***

half-cell  
Halbzelle  
demi-cellule,  
hémi-cellule  
semipila

### **separació**

parting  
Trennung  
separation  
separación,  
partición

### **sèrie electromotriu\***

electromotive series  
Spannungsreihe  
série électromotrice  
serie electromotriz

### **sèrie electroquímica\***

electrochemical series  
elektrochemische Reihe  
série électrochimique  
serie electroquímica

### **sèrie galvànica\***

galvanic series  
galvanische Reihe

série galvanique

serie galvànica

### **sinterització**

sintering  
Sintern  
frittage  
sinterización

### **sistema de corrosió**

corrosion system  
Korrosionssystem  
système de corrosion  
sistema de corrosión

### **sobretensió\***

overvoltage  
Überspannung  
surtension  
sobretensión

### **sobretensió d'hidrogen**

hydrogen overvoltage  
Wasserstoffüberspannung  
surtension d'hydrogène  
sobretensión de hidrógeno

### **sofre**

sulphur  
Schwefel  
soufre  
azufre

### **soldadura**

welding  
Schweissung  
soudage,  
soudure  
soldadura

### **soldar**

weld (to)

schweissen	<b>sulfuració*</b>
souder	sulphidizing,
soldar	sulphidation
	Sulfidierung
<b>sonda de mesura</b>	sulfuration
measuring probe	sulfuración
Meßsonde	
sonde de mesure	<b>superfície límit</b>
sonda de medida	boundary surface
	Grenzfläche
<b>sonda submergible</b>	surface limite
submersible search electrode,	superficie límite
immersion sonde	
Tauchsonde	<b>susceptibilitat a la corrosió</b>
sonde plongeante	corrosion susceptibility
sonda sumergible	Korrosionsanfalligkeit
	susceptibilité à la corrosion
<b>sorrejar,</b>	susceptibilidad a la corrosión
<b>arenejar</b>	
sandblast (to)	<b>tècnica de protecció</b>
sandstrahlen	<b>contra la corrosió</b>
sabler	corrosion protection practice
chorrear con arena	Korrosionsschutztechnik
	pratique de la protection
<b>submergir</b>	anti-corrosion
dip (to)	técnica de protección
tauchen	contra la corrosión
appliquer par tremper	
sumergir	<b>temperatura</b>
	temperature
<b>substància separadora</b>	Temperatur
parting agent	température
Trennmittel	temperatura
agent de démoulage	
substancia separadora	<b>tenacitat</b>
	toughness
<b>subterrani</b>	Zähigkeit
underground	ténacité
unterirdisch	tenacidad
souterrain	
subterráneo	<b>tensió</b>
	stress



## Vocabulari

- Spannung**  
tension  
tensión
- tensió de cresta**  
clamping voltage  
Spitzenspannung  
tension de pointe  
tensión de cresta
- tensió de ruptura**  
avalanche voltage,  
breakdown voltage  
Durchbruchspannung  
tension d'irruption  
tensión disruptiva
- tensió de servei**  
operation voltage  
Betriebsspannung  
tension de service  
tensión de servicio
- tensió de tracció**  
tensile stress  
Zugspannung  
tension de traction  
tensión de tracción,  
esfuerzo de tracción
- tensió interna**  
internal stress  
Eigenspannung  
effort interne,  
tension interne  
tensión interna
- tensió mecànica**  
mechanical stress  
mechanischer Beanspruchung  
tension mécanique  
tensión mecánica
- tensió residual**  
residual stress  
Restspannung  
tension résiduelle,  
effort résiduelle  
tensión residual
- tensofissuració**  
cold cracking  
Spannungsriß  
crique de tension  
tensofissuración
- terra de diatomees**  
kieselguhr  
Kieselgur  
terre de diatomées  
tierra de diatomeas
- titani**  
titanium  
Titan  
titanium  
titanio
- titani platinat**  
platinized titanium  
platinierter Titan  
titane platiné  
titanio platinado
- tractament de l'aigua**  
water treatment  
Wasseraufbereitung  
épuration de l'eau  
tratamiento del agua
- tractament de la superfície**  
surface treatment  
Oberflächenbehandlung  
traitement de la surface  
tratamiento de la superficie

<b>tractament tèrmic</b>	<b>valor del pH</b>
heat treatment	<i>cf.</i> pH
Warmbehandlung	<b>vàlvula</b>
traitement à chaud,	valve
traitement thermique	Ventil
tratamiento térmico	soupape
	válvula
<b>transpassiu</b>	<b>variació de la concentració</b>
transpassive	concentration change
transpassiv	Konzentrationsänderung
transpassif	variation de la concentration
transpasivo	variación de la concentración
<b>transpassivació</b>	<b>variació de potencial</b>
transpassivation	potential change
Transpassivation	Potentialänderung
transpassivation	variation de potentiel
transpasivación	variación del potencial
<b>trempar en calent</b>	<b>velocitat de corrosió*</b>
hot dipping	corrosion rate
Heißtauchen	Korrosionsgeschwindigkeit
tremper à chaud	vitesse de corrosion
sumergir en caliente	velocidad de corrosión
<b>tub de formigó</b>	<b>velocitat de penetració</b>
concrete pipe	penetration rate
Betonrohr	Eindringgeschwindigkeit
tuyau en béton	vitesse de pénétration
tubo de hormigón	velocidad de penetración
<b>tub de protecció per cables</b>	<b>velocitat de propagació</b>
cable protection tube	<b>de les fissures</b>
Kabelschutzrohr	crack propagation rate,
tube de protection des câbles	crack growth rate
tubo de protección para cables	Rißortpfianzungsgeschwindigkeit,
	Reißgeschwindigkeit
<b>tuberculització*</b>	vitesse de propagation
tuberculation	des fissures
Rostpusteln	velocidad de propagación
tuberculation	de las fisuras
tuberculación	

## Vocabulari

### **velocitat de refredament**

cooling rate  
Abkühlungsgeschwindigkeit  
vitesse de refroidissement  
velocidad de enfriamiento

### **velocitat mitjana**

**de consum de material**  
average material  
consumption rate  
**integrale**  
Abtragungsgeschwindigkeit  
vitesse moyenne de  
consommation de materiel  
velocidad media  
de consumo de material

### **velocitat màxima de penetració**

maximum penetration rate  
maximale  
Eindringgeschwindigkeit  
vitesse de pénétration maximum  
velocidad máxima de  
penetración

### **volatilitat**

volatility  
Flüchtigkeit  
volatilité  
volatilidad

### **volatilització\***

volatilization  
Verdunstung,  
Verflüchtigung  
volatilisation  
volatilización

### **voltatge**

voltage  
Spannung

voltage

voltaje

### **voltatge de sortida del rectificador**

out-put voltage of the rectifier  
Gleichrichterspannung  
tension aux bornes du  
redresseur  
tensión en bornas del  
rectificador

### **voltímetre**

voltmeter  
Voltmeter,  
Spannungsmesser  
voltmètre  
voltímetro

### **xarxa**

network  
Leitungsnetz  
réseau  
red

### **xarxa de corrent altern**

a.c. network  
Wechselstromnetz  
réseau en courant alternatif  
red de corriente alterna

### **zenc**

*cf.* zinc

### **zinc, zenc**

zinc  
Zink  
zinc  
cinc

### **zincatge**

*cf.* galvanització

**zona activa\***

active zone  
aktive Zone  
zone active  
zona activa

**zona passiva\***

passive region  
passive Zone  
zone passive  
zona pasiva

**zona afectada per la calor\***

heat-affected zone  
Überhitztezone  
zone affectée par la chaleur  
zona afectada por el calor

**zona transpassiva\***

transpassive zone  
transpassive Zone  
zone transpassive  
zona transpasiva



# EQUIVALÈNCIES

**Anglès-català**



<b>abrasion hardness</b> resistència a l'abradió	<b>active</b> actiu*
<b>absolute humidity</b> humitat absoluta	<b>active corrosion</b> corrosió activa
<b>a.c. network</b> xarxa de corrent altern	<b>active corrosion portection</b> protecció activa contra la corrosió
<b>accelerated corrosion test</b> assaig de corrosió accelerada	<b>active metal</b> metall actiu*
<b>accelerated oxidation, catastrophic oxidation</b> oxidació accelerada, oxidació catastròfica	<b>active potential</b> potencial actiu*
<b>accumulator, battery</b> acumulador	<b>active state</b> estat actiu
<b>acid</b> àcid*	<b>active zone</b> zona activa*
<b>activation</b> activació*	<b>active-passive cell</b> pila activa-passiva*
<b>activation potential, Flade potential</b> potencial d'activació, potencial de Flade	<b>activity</b> activitat*
	<b>additive</b> additiu*



## Vocabulari

<b>adhesion test</b> assaig d'adherència	<b>aluminium</b> alumini
<b>adsorption</b> adsorció*	<b>ammeter</b> amperímetre
<b>aerated</b> airejat	<b>amperage</b> amperatge
<b>aeration</b> airejament	<b>anaerobic</b> anaeròbic*
<b>aeration difference</b> diferència d'airejament	<b>anion</b> anió*
<b>ageing,</b> <b>aging</b> envelliment	<b>annealing</b> recuita
<b>aggressive</b> agressiu	<b>anode</b> ànode*
<b>aggressivity</b> agressivitat	<b>anode corrosion efficiency</b> rendiment de la corrosió de l'ànode*
<b>aging</b> <i>cf.</i> ageing	<b>anode potential</b> potencial de l'ànode
<b>alkali,</b> <b>base</b> àlcali, <b>base*</b>	<b>anode resistance</b> resistència de l'ànode
<b>alkali resistant</b> resistent als àlcals	<b>anodic</b> anòdic
<b>alloy</b> aliatge	<b>anodic corrosion protection</b> protecció anòdica contra la corrosió
<b>alternating current supply</b> alimentació de corrent altern	<b>anodic current</b> corrent anòdic*

<b>anodic dissolution</b> dissolució anòdica	<b>antifouling paint</b> pintura antiincrustant
<b>anodic inhibitor</b> inhibidor anòdic*	<b>aqueous</b> aquós
<b>anodic oxidation</b> oxidació anòdica*	<b>armoured cable</b> cable armat
<b>anodic polarization</b> polarització anòdica*	<b>asbestos board,</b> <b>asbestos millboard</b> cartó d'asbest, cartó d'amiant
<b>anodic potential</b> potencial anòdic*	<b>asbestos millboard</b> <i>cf.</i> asbestos board
<b>anodic protection</b> protecció anòdica*	<b>atmospheric</b> atmosfèric
<b>anodic reaction</b> reacció anòdica	<b>atmospheric corrosion</b> corrosió atmosfèrica*
<b>anodization,</b> <b>anodizing</b> anodització*	<b>attack</b> atac
<b>anodize (to)</b> anoditzar*	<b>austenitic</b> austenític*
<b>anodized</b> anoditzat*	<b>auxiliary electrode</b> elèctrode auxiliar*
<b>anodizing</b> <i>cf.</i> anodization	<b>avalanche voltage,</b> <b>breakdown voltage</b> tensió de ruptura
<b>anolyte</b> anòlit*	<b>average material consumption</b> <b>rate</b> velocitat mitjana de consum de material
<b>antifogging agent</b> agent antitel	
<b>antifouling</b> antiincrustant*	

## Vocabulari

**bacteria**  
bacteris

**bactericides**  
bactericides

**base**  
*cf.* alkali

**battery**  
*cf.* accumulator

**bending strength**  
resistència a la flexió

**bentonite**  
bentonita

**bimetallic corrosion**  
*cf.* contact corrosion

**bituminous**  
bituminós

**bituminous material**  
betum

**bituminous tape**  
cinta bituminosa

**blister**  
butllofa

**blistering**  
embutllofament

**boiler scale**  
incrustacions de calderes

**bore-hole**  
perforació

**boundary surface**  
superfície límit

**breakdown,**  
**failure**  
pana,  
avaria

**breakdown voltage**  
*cf.* avalanche voltage

**brush (to)**  
pintar amb brotxa

**cable protection tube**  
tub de protecció per cables

**calcareous**  
calcari

**calcareous coating**  
capa calcària

**calomel electrode**  
elèctrode de calomelans

**capillary action**  
acció capil·lar

**carbon**  
carboni

**carburization,**  
**carburizing**  
carburació,  
cimentació amb carboni\*

**carburizing**  
*cf.* carburization

**cast iron pipe**  
canonada de fosa

<b>casting scale</b> escòria de fosa	<b>cathodically protected</b> protegit catòdicament
<b>catastrophic oxidation</b> <i>cf. accelerated oxidation</i>	<b>catholyte</b> catòlit*
<b>cathode</b> càtode*	<b>cation</b> catió*
<b>cathode resistance</b> resistència catòdica	<b>caustic embrittlement</b> fragilització càustica*
<b>cathodic</b> catòdic	<b>cavitation</b> cavitació*
<b>cathodic corrosion</b> corrosió catòdica*	<b>cavitation corrosion</b> corrosió-cavitació*
<b>cathodic corrosion protection</b> protecció catòdica contra la corrosió	<b>cavitation damage</b> <i>cf. cavitation erosion</i>
<b>cathodic current</b> corrent catòdic*	<b>cavitation erosion,</b> <b>cavitation damage</b> cavitació-erosió, danys per cavitació, erosió per cavitació*
<b>cathodic inhibitor</b> inhibidor catòdic*	
<b>cathodic polarization</b> polarització catòdica*	<b>cell</b> pila*
<b>cathodic potential</b> potencial catòdic*	<b>cementation</b> cimentació
<b>cathodic protection</b> protecció catòdica*	<b>cementation coating</b> revestiment de cimentació*
<b>cathodic reaction</b> reacció catòdica	<b>checking</b> esquarterament*
<b>cathodic reduction</b> reducció catòdica*	<b>chemical compound</b> compost químic

## Vocabulari

**chemical conversion coating**  
revestiment de conversió  
química

**chemical corrosion**  
corrosió química\*

**chemical potential**  
potencial químic\*

**chemical reaction**  
reacció química\*

**chemically passive  
coating layer**  
revestiment protector  
químicament inert

**chromium**  
crom

**circuit**  
circuit

**clamping voltage**  
tensió de cresta

**coal-tar pitch**  
brea de quitrà d'hulla

**coal-tar tape**  
cinta de brea d'hulla

**coat of paint**  
capa de pintura

**coating**  
revestiment

**coating layer**  
revestiment protector

**coating mass**  
massa de revestiment

**coating resistance**  
resistència del revestiment

**coke bed**  
llit de coc

**coke breeze bed**  
llit de coc picat

**cold cracking**  
tensofissuració

**concentration cell**  
pila de concentració\*

**concentration change**  
variació de la concentració

**concentration polarization**  
polarització de concentració\*

**concrete pipe**  
tub de formigó

**condenser dome**  
cap del condensador

**conductivity**  
conductivitat

**conductivity test**  
assaig de conductivitat

**conductor**  
conductor

**construction cost**  
cost de construcció

**constructive**  
constructiu

**consumption of energy**  
*cf.* power consumption

**contact corrosion,**  
**galvanic corrosion,**  
**bimetallic corrosion**  
corrosió per contacte,  
corrosió galvànica  
corrosió bimetàlica\*

**contactor**  
contactor

**container protection**  
protecció del dipòsit

**continuity bond**  
cable de ponteig

**conversion coating**  
revestiment de conversió\*

**cooling rate**  
velocitat de refredament

**copper**  
coure

**copper sulphate electrode**  
elèctrode  
de coure/sulfat de coure

**corrode (to)**  
corroir

**corrosion**  
corrosió\*

**corrosion by differential aeration**  
corrosió per airejament diferencial

**corrosion by oxygen**  
corrosió per oxigen

**corrosion cell**  
pila de corrosió\*

**corrosion cracking**  
fissurament per corrosió

**corrosion cracks**  
fissures per corrosió

**corrosion current**  
corrent de corrosió\*

**corrosion current density**  
densitat de corrent de corrosió

**corrosion damage**  
danys per corrosió

**corrosion fatigue**  
corrosió-fatiga\*

**corrosion fatigue limit**  
límit de fatiga amb corrosió\*

**corrosion inhibitor**  
inhibidor de corrosió

**corrosion loss**  
pèrdua per corrosió

**corrosion phenomena**  
fenòmens de corrosió

**corrosion potential**  
potencial de corrosió\*

## Vocabulari

<b>corrosion preventing means</b> mitjà de protecció contra la corrosió	<b>corrosion test</b> assaig de corrosió
<b>corrosion process, corrosion reaction</b> procés de corrosió	<b>corrosive</b> corrosiu
<b>corrosion product</b> producte de corrosió	<b>corrosive agent</b> agent corrosiu
<b>corrosion protection</b> protecció contra la corrosió	<b>corrosive environment, corrosive medium</b> medi corrosiu
<b>corrosion protection measure</b> mesura de protecció contra la corrosió	<b>corrosive medium</b> <i>cf.</i> <b>corrosive environment</b>
<b>corrosion protection practice</b> tècnica de protecció contra la corrosió	<b>corrosivity</b> corrosivitat*
<b>corrosion rate</b> velocitat de corrosió*	<b>couple</b> <i>cf.</i> <b>galvanic couple</b>
<b>corrosion reaction</b> <i>cf.</i> <b>corrosion process</b>	<b>crack</b> fissura
<b>corrosion resistance</b> resistència a la corrosió	<b>crack depth</b> fondària de la fissura
<b>corrosion resistant</b> resistent a la corrosió	<b>crack growth</b> creixement de la fissura
<b>corrosion science</b> ciència de la corrosió	<b>crack growth rate</b> <i>cf.</i> <b>crack propagation rate</b>
<b>corrosion susceptibility</b> susceptibilitat a la corrosió	<b>crack propagation rate, crack growth rate</b> velocitat de propagació de les fissures
<b>corrosion system</b> sistema de corrosió	<b>cracking</b> fissurament*

<b>crazing</b> clivellament*	<b>current source</b> font de corrent
<b>crevice</b> esquerda, fissura	<b>current-induced corrosion</b> corrosió induïda pel corrent
<b>crevice corrosion</b> corrosió en fissures*	<b>damage</b> destrucció
<b>critical humidity</b> humitat crítica*	<b>d.c. resistance</b> resistència al corrent continu
<b>critical potential, threshold potential</b> potencial crític	<b>deactivation</b> desactivació*
<b>crossing</b> encreuament	<b>deaeration</b> desairejament
<b>current</b> corrent	<b>dealloying</b> desaliatge*
<b>current density</b> densitat de corrent*	<b>dealuminization</b> desaluminització*
<b>current density-potential curve</b> corba densitat de corrent-potencial	<b>decarburization</b> descarburació
<b>current distribution</b> distribució de corrent	<b>decomposition potential</b> potencial de descomposició*
<b>current efficiency</b> rendiment de corrent	<b>deep groundbed</b> llit d'ànodes de fondària
<b>current load</b> càrrega de corrent	<b>defect, holiday</b> defecte, fallada
<b>current out-put of the rectifier</b> potència del rectificador	<b>deformation</b> deformació



## Vocabulari

<b>degreasing</b> desgreixament	<b>desulphurisation</b> dessulfuració
<b>demineralization</b> desmineralització*	<b>dew point</b> punt de rosada
<b>demolibdenification</b> desmolibdenització*	<b>dezincation</b> <i>cf.</i> dezincification
<b>dendrite</b> dendrita	<b>dezincification,</b> <b>dezincation</b> deszincació*
<b>denickelfication</b> desniquelació*	<b>differential aeration</b> airejament diferencial*
<b>dephosphorization</b> desfosforació	<b>differential aeration cell</b> pila d'airejament diferencial*
<b>depolarization</b> despolarització*	<b>diffuse (to)</b> difondre
<b>depolarizer</b> despolaritzant*	<b>diffusion layer</b> capa de difusió*
<b>deposit</b> pòsit*	<b>diffusion process</b> procés de difusió
<b>deposit attack</b> corrosió per pòsits*	<b>dip (to)</b> submergir
<b>descale (to)</b> desincrustar	<b>direct current</b> corrent continu
<b>descaling</b> descalaminització	<b>disincrustant</b> desincrustant
<b>descaling equipment</b> dispositiu de descalaminització	<b>dislocation</b> dislocació
<b>desorption</b> desorció	<b>distribution of filler</b> distribució del material de rebliment

<b>double coat</b> revestiment doble	<b>electric potential</b> potencial elèctric
<b>double layer</b> doble capa	<b>electrical conductivity</b> conductivitat elèctrica
<b>drainage for stray currents</b> drenatge per a corrents erràtics	<b>electrical connection</b> connexió elèctrica
<b>drainage of stray currents</b> drenatge de corrents erràtics	<b>electrically neutral</b> elèctricament neutre
<b>drying oil</b> oli assecant	<b>electroactive species</b> espècie electroactiva*
<b>ductility</b> ductilitat	<b>electrochemical cleaning</b> neteja electroquímica*
<b>durable</b> <i>cf.</i> resistant	<b>electrochemical corrosion</b> corrosió electroquímica*
<b>earth resistance</b> resistència del sòl	<b>electrochemical corrosion protection</b> protecció electroquímica contra la corrosió
<b>earthing resistance</b> resistència de la connexió a terra	<b>electrochemical double layer</b> doble capa electroquímica*
<b>elastic deformation</b> deformació elàstica	<b>electrochemical oxidation</b> oxidació electroquímica
<b>elasticity</b> elasticitat	<b>electrochemical passivity</b> passivitat electroquímica
<b>electric drainage</b> drenatge elèctric	<b>electrochemical potential</b> potencial electroquímic*
<b>electric equipment</b> equipament elèctric	<b>electrochemical process</b> procés electroquímic
<b>electric neutrality</b> neutralitat elèctrica	<b>electrochemical protection</b> protecció electroquímica

## Vocabulari

**electrochemical reaction**  
reacció electroquímica\*

**electrochemical series**  
sèrie electroquímica\*

**electrode**  
elèctrode\*

**electrode current**  
corrent d'elèctrode\*

**electrode holder**  
portaelèctrode

**electrode polarization**  
polarització de l'elèctrode

**electrode potential**  
potencial d'elèctrode\*

**electrode reaction**  
reacció electròdica\*

**electrode resistance**  
resistència de l'elèctrode

**electrodeposition**  
electrodeposició

**electrodissolution**  
electrodissolució

**electroextraction**  
*cf.* electrowinning

**electrogalvanizing**  
galvanització electrofòlica

**electrokinetic potential**  
potencial electrocinètic\*

**electrolysis**  
electròlisi\*

**electrolysis**  
**by stray current**  
electròlisi  
per corrents erràtics

**electrolyte**  
electròlit\*

**electrolyte resistance**  
resistència de l'electròlit

**electrolytic cleaning**  
neteja electrofòlica\*

**electrolytic conductivity**  
conductivitat electrofòlica

**electrolytic corrosion**  
corrosió electrofòlica

**electrolytic oxidation**  
oxidació electrofòlica

**electrolytic oxidation reactions**  
reaccions d'oxidació  
electrofòlica

**electrolytic reduction reactions**  
reaccions de reducció  
electrofòlica

**electromotive force,**  
**emf**  
força electromotriu,  
**fem\***

**electromotive series**  
sèrie electromotriu\*

**electronegative potential**  
potencial electronegatiu\*

**electronic conductivity**  
conductivitat electrònica

**electronic conductor**  
conductor electrònic\*

**electroplating**  
galvanoplàstia

**electropolishing**  
poliment electrolític

**electropositive potential**  
potencial electropositiu\*

**electrowinning,**  
**electro-extraction**  
electroextracció,  
extracció per via  
electrolítica

**elements in serie**  
connexió en sèrie

**embrittlement**  
fragilització\*

**emf**  
*cf.* **electromotive force**

**endurance limit**  
límit de fatiga\*

**environment**  
medi\*

**equilibrium diagram**  
diagrama d'equilibri

**equilibrium potential**  
potencial d'equilibri\*

**equipotential connection**  
connexió equipotencial

**erosion**  
erosió\*

**erosion corrosion**  
corrosió-erosió\*

**etching**  
atac químic

**ethylene**  
etilè

**Evans diagram**  
diagrama d'Evans\*

**exchange current**  
corrent de bescanvi\*

**exfoliation corrosion,**  
**laminar corrosion**  
exfoliació,  
corrosió laminar\*

**external coating**  
revestiment exterior

**external protection**  
protecció exterior

**external source**  
font externa (de corrent)

**failure**  
*cf.* **breakdown**

**faradaic impedance**  
impedància faradaica

## Vocabulari

**fatigue**  
fatiga\*

**fatigue fracture**  
fractura per fatiga

**fatigue resistance**  
resistència a la fatiga

**ferrite**  
ferrita

**ferritic**  
ferrític\*

**field test**  
assaig de camp

**filiform corrosion**  
corrosió filiforme\*

**film**  
pel·lícula\*

**finishing**  
acabat superficial

**Flade potential**  
*cf.* activation potential

**flame cleaning**  
netejat a la flama

**flame-sprayed**  
projectat a la flama

**fogged metal**  
metall desllustrat,  
metall entelat\*

**formation**  
**of conversion coating**  
formació del revestiment  
de conversió

**fouling**  
incrustació,  
incrustació biològica  
(marina)\*

**free corrosion**  
corrosió lliure

**free corrosion potential**  
potencial de corrosió lliure

**fretting corrosion**  
corrosió-fricció\*

**fuel cell**  
pila de combustible

**galvanic**  
galvànic

**galvanic anode**  
ànode galvànic

**galvanic cell**  
pila galvànica\*

**galvanic corrosion**  
*cf.* contact corrosion

**galvanic couple,**  
**couple**  
parell galvànic\*

**galvanic protection**  
protecció galvànica

<b>galvanic series</b> sèrie galvànica*	<b>grain size</b> grandària del gra
<b>galvanization</b> <i>cf.</i> galvanizing	<b>grain size control</b> regulació de la grandària del gra
<b>galvanized iron</b> ferro galvanitzat	<b>graphite</b> grafit
<b>galvanizing,</b> <b>galvanization</b> galvanització, zincatge*	<b>graphitic corrosion,</b> <b>graphitization</b> corrosió gràfica, grafitització*
<b>galvanizing bath</b> bany de galvanització, bany de zincatge	<b>graphitization</b> <i>cf.</i> graphitic corrosion
<b>galvanometer</b> galvanòmetre	<b>grooved</b> ratllat
<b>galvanostat</b> galvanòstat*	<b>groundbed</b> llit d'ànodes
<b>galvanostatic</b> galvanostàtic*	<b>half-cell</b> semipila*
<b>general attack</b> <i>cf.</i> general corrosion	<b>hardening</b> enduriment
<b>general corrosion,</b> <b>general attack</b> corrosió general*	<b>hardness</b> duresa
<b>grain</b> gra*	<b>heat exchanger</b> bescanviador de calor
<b>grain boundary</b> límit de gra*	<b>heat treatment</b> tractament tèrmic
<b>grain disintegration</b> desintegració del gra	<b>heat-affected zone</b> zona afectada per la calor*
	<b>heterogeneity</b> heterogeneïtat

## Vocabulari

**high density polyethylene**  
polietilè d'alta densitat

**holiday**  
*cf. defect*

**hot dipping**  
trempar en calent

**humidity**  
humitat

**hydrogen**  
hidrogen

**hydrogen blistering**  
embutllofament per hidrogen\*

**hydrogen cracking**  
fissurament per l'hidrogen

**hydrogen disintegration**  
desintegració per l'hidrogen\*

**hydrogen electrode**  
elèctrode d'hidrogen

**hydrogen embrittlement**  
fragilització per l'hidrogen\*

**hydrogen ion concentration**  
concentració d'ions hidrogen

**hydrogen overvoltage**  
sobretensió d'hidrogen

**immersion sonde**  
*cf. submersible search  
electrode*

**immunity**  
immunitat\*

**impermeability**  
impermeabilitat

**impingement attack**  
corrosió per dolls\*

**impregnated coal-tar board**  
*cf. impregnated coal-tar  
felt*

**impregnated coal-tar felt,  
impregnated coal-tar  
board**  
cartó enquitranat

**impregnation**  
impregnació

**impressed current**  
corrent imposat\*

**impressed current anode**  
ànode per a corrent imposat

**impressed current protection**  
protecció per corrent imposat

**inclusion**  
inclusió\*

**incrustation**  
*cf. scale formation*

**independent source**  
font autònoma de corrent

**inductive reactance**  
reactància inductiva

**inhibitor**  
inhibidor\*

**inorganic protective coating**  
 revestiment protector  
 inorgànic

**insulating coupling**  
*cf.* insulating joint

**insulating joint,**  
**insulating coupling**  
 junta aïllant,  
 peça aïllant

**insulating material**  
 material aïllant

**intercrystalline corrosion,**  
**intergranular corrosion**  
 corrosió intercristallina,  
 corrosió intergranular\*

**interdendritic corrosion**  
 corrosió interdendrítica\*

**interface**  
 interfície

**interference**  
 interferència

**intergranular corrosion**  
*cf.* intercrystalline  
 corrosion

**internal corrosion**  
*cf.* *subsurface corrosion*

**internal oxidation**  
*cf.* *subsurface corrosion*

**internal protection**  
 protecció interior

**internal stress**  
 tensió interna

**interphase**  
 interfase

**intumescence**  
 intumescència\*

**inverse segregation**  
 segregació inversa\*

**ion**  
 ió\*

**ion conducting medium**  
 medi conductor d'ions

**ionic conductivity**  
 conductivitat iònica

**ionic conductor**  
 conductor iònic\*

**IR drop,**  
**ohmic drop**  
 caiguda *IR*,  
 caiguda òhmica\*

**iron**  
 ferro

**iron scrap anode**  
 ànode de ferralla

**isocorrosion**  
 isocorrosió\*

**kieselguhr**  
 terra de diatomees



## Vocabulari

**knife-line attack**  
corrosió en tall\*

**laboratory**  
laboratori

**laboratory test**  
assaig de laboratori

**laminar corrosion**  
*cf.* exfoliation corrosion

**layer**  
capa

**lead**  
plom

**limiting current**  
corrent límit

**liquid metal embrittlement**  
fragilització per metalls líquids\*

**local action**  
acció local

**local cell**  
pila local\*

**localized corrosion**  
corrosió localitzada,  
corrosió no uniforme\*

**long line current**  
corrent de gran recorregut\*

**long line current cell**  
macropila

**loss**  
pèrdua

**loss of material**  
pèrdua de material

**low density polyethylene**  
polietilè de baixa densitat

**low temperature test**  
assaig a baixa temperatura

**lubricant**  
lubrificant,  
lubricant

**Luggin capillary**  
capil·lar de Luggin\*

**macroelement formation**  
formació de macropiles

**magnesium**  
magnesi

**magnesium bloc anode**  
ànode massís de magnesi

**maintenance**  
manteniment

**manifestation of corrosion**  
manifestació de la corrosió

**martensite**  
martensita\*

**material**  
material

**material consumption**  
*cf.* weight loss

**maximum penetration rate**  
velocitat màxima de penetració

<b>measuring instrument</b> instrument de mesura	<b>metal plating</b> metallització*
<b>measuring probe</b> sonda de mesura	<b>meter indication</b> lectura del comptador
<b>mechanical protection</b> protecció mecànica	<b>microbial corrosion,</b> <b>microbiological corrosion</b> corrosió microbiana, corrosió microbiològica*
<b>mechanical stress</b> tensió mecànica	<b>microbiological corrosion</b> <i>cf.</i> microbial corrosion
<b>metal</b> metall	<b>microelement</b> micropila
<b>metal dusting</b> polvorització metàl·lica (per corrosió)*	<b>microsegregation</b> microsegregació
<b>metal ion</b> ió metàl·lic	<b>microstructure</b> microestructura
<b>metal particle</b> partícula metàl·lica	<b>mill scale</b> escates de laminació*
<b>metal plating</b> <i>cf.</i> metallizing	<b>mixed electrode</b> elèctrode mixt
<b>metal replacement</b> reemplaçament de metall*	<b>mixed potential</b> potencial mixt*
<b>metallic coating</b> revestiment metàl·lic	<b>molybdenum</b> molibdè
<b>metallic connection</b> connexió metàl·lica	<b>negative bus of the</b> <b>substation</b> negatiu de la sots-estació
<b>metallization</b> <i>cf.</i> metallizing	<b>negative pole</b> pol negatiu
<b>metallizing,</b> <b>metallization,</b>	

## Vocabulari

**net current,**  
**total current**  
corrent net,  
corrent total

**network**  
xarxa

**neutralize (to)**  
neutralitzar

**nickel**  
níquel

**nitriding**  
nitruració\*

**nitrogen**  
nitrogen

**noble**  
noble\*

**noble metal**  
metall noble\*

**noble potential**  
potencial noble\*

**normal segregation**  
segregació normal\*

**number of pits**  
**per unit area**  
nombre de picadures  
per unitat d'àrea

**ohmic drop**  
*cf. IR drop*

**ohmic resistance**  
resistència òhmica

**open circuit potential**  
potencial de circuit obert\*

**operation voltage**  
tensió de servei

**organic protective coating**  
revestiment protector  
de matèria orgànica

**out-put voltage of the rectifier**  
voltatge de sortida  
del rectificador

**overvoltage**  
sobretensió\*

**overvoltage protection**  
protecció contra sobretensions

**oxidation**  
oxidació\*

**oxide**  
òxid

**oxide layer**  
capa d'òxid

**oxygen**  
oxigen

**oxygen concentration cell**  
pila de concentració d'oxigen

**oxygen scavenger**  
eliminador d'oxigen\*

**paint coat**  
capa de pintura

**partial current**  
corrent parcial

<b>parting</b> separació	<b>patina</b> pàtina*
<b>parting agent</b> substància separadora	<b>peak current</b> corrent de pic
<b>passivating current</b> corrent de passivació	<b>peak secondary current</b> corrent de pic en el (circuit) secundari
<b>passivating solution</b> dissolució passivant	<b>peeling off</b> <i>cf.</i> scaling
<b>passivation</b> passivació*	<b>penetration rate</b> velocitat de penetració
<b>passivation potential</b> potencial de passivació*	<b>pH,</b> <b>pH-value</b> pH, valor del pH*
<b>passivator</b> passivant*	<b>phase</b> fase
<b>passive</b> passiu*	<b>phosphate coating</b> revestiment de fosfat
<b>passive corrosion protection</b> mesura de protecció passiva	<b>phosphatizing</b> fosfatatge
<b>passive layer</b> capa passiva	<b>phosphorus</b> fòsfor
<b>passive metal</b> metall passiu*	<b>pickle cracks</b> fissures de decapatge
<b>passive region</b> zona passiva*	<b>pickling</b> decatatge*
<b>passive state</b> estat passiu	<b>pickling embrittlement</b> fragilització per decapatge
<b>passivity</b> passivitat*	

## Vocabulari

**pickling solution**  
dissolució decapant,  
decapant\*

**pipe-soil potential**  
potencial tub/sòl

**pit**  
picadura\*

**pitting corrosion**  
corrosió per picadura\*

**pitting factor**  
factor de picadura\*

**pitting potential**  
potencial de picadura

**plastic band**  
banda plàstica

**plastic coating**  
revestiment de material  
plàstic

**plastic deformation**  
deformació plàstica

**plastic material**  
material plàstic

**plasticizer**  
plastificant

**platinized titanium**  
titani platinat

**polarization**  
polarització\*

**polarization current,  
polarizing current**  
corrent de polarització\*

**polarization curve**  
corba de polarització\*

**polarization resistance**  
resistència de polarització

**polarized electric drainage**  
drenatge elèctric polaritzat

**polarizing current**  
*cf.* polarization current

**polishing**  
poliment

**polyethylene coating**  
revestiment de polietilè

**pore**  
porus

**porosity**  
porositat

**positive**  
positiu

**positive pole**  
pol positiu

**potential**  
potencial

**potential bonding**  
connexió equipotencial

**potential change**  
variació de potencial

<b>potential difference</b> diferència de potencial	<b>pretreatment</b> pretractament
<b>potential distribution</b> distribució del potencial	<b>primer coat</b> capa d'imprimació
<b>potential drop</b> caiguda de potencial	<b>priming,</b> <b>wash-primer</b> imprimació*
<b>potential fluctuation</b> oscil·lació del potencial	<b>proofness</b> <i>cf.</i> <b>tightness</b>
<b>potential-controlled electric drainage</b> drenatge elèctric controlat pel potencial	<b>protection current</b> corrent de protecció
<b>potential-pH diagram,</b> <b>Pourbaix diagram</b> diagrama potencial-pH, diagrama de Pourbaix*	<b>protection object</b> objecte a protegir
<b>potentiodynamic</b> potenciodinàmic	<b>protection potential</b> potencial de protecció*
<b>potentiostat</b> potenciòstat*	<b>protective coating</b> revestiment de protecció
<b>potentiostatic</b> potenciostàtic*	<b>protective current</b> corrent de protecció
<b>Pourbaix diagram</b> <i>cf.</i> <b>potential-pH diagram</b>	<b>protective current density</b> densitat de corrent de protecció
<b>powder metallurgy</b> pulverimetallúrgia	<b>protective current feeding</b> alimentació de corrent de protecció
<b>power consumption,</b> <b>consumption of energy</b> consum d'energia	<b>protective film</b> pel·lícula protectora
	<b>protective layer</b> capa de protecció

## Vocabulari

<b>protective plan by foreign current</b> procediment de protecció per corrent imposit	<b>residual stress</b> tensió residual
<b>protective potential</b> potencial de protecció	<b>resistance</b> resistència
<b>recrystallization</b> recristal·lització	<b>resistance to corrosion</b> resistència a la corrosió
<b>rectifier</b> rectificador	<b>resistant, durable</b> resistent
<b>rectifier station</b> estació rectificadora	<b>rest potential</b> potencial de repòs
<b>redox potential</b> potencial redox	<b>return cable</b> cable de retorn
<b>reduction</b> reducció*	<b>reversible cell</b> pila reversible
<b>reference electrode</b> elèctrode de referència*	<b>rolling</b> laminatge
<b>reheating</b> rescalfament	<b>rust</b> rovell*
<b>reinforced coat</b> revestiment reforçat	<b>rust layer</b> capa de rovell
<b>reinforced concrete</b> ciment armat	<b>rust preventive agent</b> agent antirovell
<b>relative humidity</b> humitat relativa*	<b>rust preventive coating</b> pintura antirovell
<b>reliability in operation</b> fiabilitat	<b>rust removal</b> desrovellament
	<b>rust remover</b> agent desrovellant

<b>rusting</b> rovellament	<b>scaling,</b> <b>peeling off</b> calaminització, formació d'escates*
<b>sacrificial anode</b> ànode de sacrifici*	<b>sealing of pores</b> segellament dels porus
<b>sacrificial potential</b> potencial de sacrifici	<b>seawater</b> aigua de mar
<b>sacrificial protection</b> protecció per sacrifici*	<b>segregation</b> segregació*
<b>sandblast (to)</b> sorrejar, arenejar	<b>selective corrosion</b> corrosió selectiva*
<b>saturated</b> <b>copper sulphate</b> <b>electrode</b> elèctrode de coure/sulfat de coure saturat	<b>semiconductor</b> semiconductor
<b>scale</b> incrustació*	<b>semiconductor diode</b> diode semiconductor
<b>scale</b> calamina, escata	<b>shallow pits</b> picadures de poca fondària
<b>scale blowing-off device</b> dispositiu e descalaminització per bufament	<b>sheet piling</b> palplanxa
<b>scale formation,</b> <b>incrustation</b> incrustació	<b>shot blasting</b> granallar
<b>scale removal</b> desincrustació	<b>silver</b> plata, argent
	<b>sintering</b> sinterització
	<b>slushing oil</b> oli antioxidant



## Vocabulari

<b>soft water</b> aigua dolça	<b>stray current</b> corrent erràtic
<b>soil resistivity</b> resistivitat del sol	<b>stray current corrosion</b> corrosió per corrents erràtics*
<b>solvent</b> dissolvent	<b>stress</b> tensió
<b>spalling</b> escrostonat	<b>stress corrosion</b> corrosió sota tensions*
<b>spark test</b> assaig de guspira	<b>stress corrosion cracking</b> fissurament per corrosió sota tensions*
<b>spray (to)</b> atomitzar, espargir per projecció	<b>stripping</b> eliminació de la capa
<b>stabilized steel</b> acer estabilitzat*	<b>stripping bath</b> bany d'eliminació
<b>stainless</b> inoxidable	<b>structure</b> estructura
<b>stainless steel</b> acer inoxidable	<b>submersible search electrode, immersion sonde</b> sonda submergible
<b>standard electrode potential</b> potencial estàndard d'elèctrode*	<b>subsurface corrosion, internal oxidation, internal corrosion</b> corrosió subsuperficial, oxidació interna, corrosió interna*
<b>standard hydrogen electrode potential</b> potencial estàndard de l'elèctrode d'hidrogen	
<b>steady state polarization curves</b> corbes de polarització estacionàries	
<b>steel</b> acer	<b>sulphate reducing bacteria</b> bacteris sulfatoreductors

<b>sulphidation</b> <i>cf.</i> sulphidizing	pendent de Tafel*, línia de Tafel*
<b>sulphidizing,</b> sulphidation sulfuració*	<b>Tafel line</b> <i>cf.</i> Tafel diagram
<b>sulphur</b> sofre	<b>Tafel slope</b> <i>cf.</i> Tafel diagram
<b>superficial rust attack</b> marca de rovell	<b>tape (to)</b> <i>cf.</i> wrap (to)
<b>surface defect</b> defecte superficial	<b>tarnishing</b> entelament*
<b>surface layer,</b> film capa superficial	<b>temperature</b> temperatura
<b>surface layer</b> resistance resistència de la pel·lícula superficial	<b>tensile strength</b> resistència a la tracció
<b>surface treatment</b> tractament de la superfície	<b>tensile stress</b> tensió de tracció
<b>surge diverter,</b> surge suppressor descarregador de tensió	<b>thermogalvanic corrosion</b> corrosió termogalvànica*
<b>surge suppressor</b> <i>cf.</i> surge diverter	<b>thickness reduction</b> reducció de la gruixària
<b>surrounding medium</b> entorn, medi ambient	<b>threshold potential</b> <i>cf.</i> critical potential
<b>Tafel diagram,</b> Tafel slope, Tafel line diagrama de Tafel*,	<b>tightness,</b> proofness estanqueitat
	<b>tin</b> estany
	<b>titanium</b> titani

## Vocabulari

**total current**

*cf.* net current

**toughness**

tenacitat

**transcrystalline corrosion,  
transgranular corrosion**

corrosió transcristalina,  
corrosió transgranular\*

**transfer coefficient**

coeficient de transferència

**transgranular corrosion**

*cf.* transcrystalline  
corrosion

**transition resistance**

resistència de pas

**transpassivation**

transpassivació

**transpassivation potential**

potencial de transpassivació

**transpassive**

transpassiu

**transpassive corrosion**

corrosió transpassiva

**transpassive zone**

zona transpassiva\*

**tuberculation**

tuberculització\*

**ultimate tensile strength**

resistència màxima a la tracció

**underfilm corrosion**

corrosió davall revestiment\*

**underground**

subterrani

**uniform attack**

*cf.* uniform corrosion

**uniform corrosion,  
uniform attack**

corrosió uniforme\*

**upset**

recalcat

**valve**

vàlvula

**volatility**

volatilitat

**volatilization**

volatilització\*

**volt-ampere characteristic**

corba característica  
voltatge-intensitat

**voltage**

voltatge

**voltmeter**

voltímetre

**wash-primer**

*cf.* priming

**water absorption test**

assaig d'absorció d'aigua

**water line**

línia de flotació

**water treatment**  
tractament de l'aigua

**water-repellent finishing**  
acabat hidròfug

**weight loss,**  
**material consumption**  
pèrdua de pes

**weld (to)**  
soldar

**weld attack,**  
**weld corrosion**  
corrosió de soldadura\*

**weld corrosion**  
*cf.* weld attack

**weld decay**  
degradació per soldadura\*

**welding**  
soldadura

**welding seam**  
cordó de soldadura

**white wash (to)**  
encalcinar

**working condition**  
condició d'exploració

**working electrode**  
elèctrode de treball\*

**wrap (to),**  
**tape (to)**  
encintar

**zinc**  
zinc,  
zenc



# EQUIVALÈNCIES

**Alemanys-català**



**Abblättern**  
exfoliació,  
corrosió laminar\*

**Abblättern,**  
**Abschälen,**  
**Verzunderung,**  
**Zunderbildung**  
calaminització,  
formació d'escates\*

**Abblätterung**  
*cf.* **Abplatzen**

**Abklopfen des Kesselsteins**  
*cf.* **Kesselsteinbeseitigung**

**Abkratzen der Farbschicht**  
eliminació de la pintura

**Abkühlungsgeschwindigkeit**  
velocitat de refredament

**Ablagerung**  
pòsit\*

**Ablagerung**  
*cf.* **Anwuchs**

**Abplatzen,**  
**Abblätterung**  
escrostonat

**Abschälen**  
*cf.* **Abblättern**

**absolute Feuchtigkeit**  
humitat absoluta

**Additiv**  
additiu\*

**Adsorption**  
adsorció\*

**aggressiv**  
agressiu

**Aggressivität**  
agressivitat

**Akkumulator**  
acumulador

**aktiv**  
actiu\*



Vocabulari

**Aktivanode**  
*cf.* Opferanode

**aktive Korrosion**  
corrosió activa

**aktive Zone**  
zona activa\*

**aktiver Korrosionsschutz**  
protecció activa  
contra la corrosió

**aktiver Zustand**  
estat actiu

**aktives Metall**  
metall actiu\*

**aktives Potential**  
potencial actiu\*

**aktives-passives Element**  
pila activa-passiva\*

**Aktivierung**  
activació\*

**Aktivierungspotential,  
Flade Potential**  
potencial d'activació,  
potencial de Flade

**Aktivität**  
activitat\*

**Alkali,  
Base**  
àlcali,  
base\*

**allgemeine Korrosion**  
corrosió general\*

**Alterung**  
envelliment

**Aluminium**  
alumini

**Aluminiumabscheidung**  
desaluminització\*

**Amperemeter**  
amperímetre

**anaerobisch**  
anaeròbic\*

**Angriff**  
atac

**Anion**  
anió\*

**Anlassen**  
*cf.* Wiedererwärmen

**Anode**  
ànode\*

**Anodenanlage**  
llit d'ànodes

**Anodenkorrosionsleistungsfähigkeit**  
rendiment de la corrosió de l'ànode\*

**Anodenpotential**  
potencial de l'ànode

**Anodenwiderstand**  
resistència de l'ànode

**anodisch**  
anòdic

**anodische Auflösung**  
dissolució anòdica

**anodische Oxydation**  
oxidació anòdica\*

**anodische Polarisation**  
polarització anòdica\*

**anodische Reaktion**  
reacció anòdica

**anodischer Inhibitor**  
inhibidor anòdic\*

**anodischer Korrosionsschutz**  
protecció anòdica  
contra la corrosió

**anodischer Schutz**  
protecció anòdica\*

**anodischer Strom**  
corrent anòdic\*

**anodisches Potential**  
potencial anòdic\*

**anodisieren**  
anoditzar

**anodisiert**  
anoditzat\*

**Anodisierung**  
anodització\*

**Anolyt**  
anòlit\*

**anorganischer Schutzüberzug**  
revestiment protector  
inorgànic

**Anstrichschicht**  
capa de pintura

**Antischleiermittel**  
agent antitel

**Anwuchs,**  
**Bewuchs,**  
**Ablagerung**  
incrustació,  
incrustació biològica  
(marina)\*

**Arbeitselektrode**  
elèctrode de treball\*

**armierter Beton**  
ciment armat

**armiertes Kabel**  
cable armat

**Asbestpappe**  
cartó d'asbest,  
cartó d'amiant

**Äthylen**  
etilè

**atmosphärisch**  
atmosfèric

**atmosphärische Korrosion**  
corrosió atmosfèrica\*

**Ätzen**  
atac químic

## Vocabulari

<b>Aufkohlung, Zementieren mit Kohlenstoff</b>	<b>Baukosten</b>
carburiació, cimentació amb carboni*	cost de construcció
<b>Ausfall</b>	<b>Beeinflüssung</b>
pana, avaría	interferència
<b>Ausglühen, Glühen</b>	<b>Behalterschutz</b>
recuita	protecció del dipòsit
<b>Ausscheidung, Seigerung</b>	<b>Beizen</b>
segregació*	decapatge*
<b>Austauschstrom</b>	<b>Beizlösung</b>
corrent de bescanvi*	dissolució decapant, decapant*
<b>austenitisch</b>	<b>Beizrisse</b>
austenític*	fissures de decapatge
<b>Außenschutz</b>	<b>Beizsprödigkeit</b>
protecció exterior	fragilització per decapatge
<b>Außenumhüllung</b>	<b>Belastungsgrenze</b>
revestiment exterior	límit de fatiga*
<b>äußere Stromquelle</b>	<b>beluftet</b>
font externa (de corrent)	airejat
<b>Bakterien</b>	<b>Beluftung</b>
bacteris	airejament
<b>Bakterizide</b>	<b>Belüftungsunterschied</b>
bactericides	diferència d'airejament
<b>Base</b>	<b>Bentonit</b>
<i>cf.</i> Alkali	bentonita
	<b>Berührungskorrosion, Kontaktkorrosion, galvanische Korrosion</b>
	corrosió per contacte,

corrosió galvànica, corrosió bimetàl·lica*	<b>bituminos</b> bituminós
<b>beschlagenes Metall</b> metall desllustrat, metall entelat*	<b>Blase</b> butllofa
<b>beständig</b> resistent	<b>Blasenbildung</b> embutllofament
<b>Betonrohr</b> tub de formigó	<b>Blasenbildung infolge Wasserstoffeinflusses</b> ampollament per hidrogen*
<b>Betriebsbedingung</b> condició d'exploració	<b>Blei</b> plom
<b>Betriebssicherheit</b> fiabilitat	<b>Bodenwiderstand</b> resistivitat del sol
<b>Betriebsspannung</b> tensió de servei	<b>Bohrung</b> perforació
<b>Bewitterungsprobe</b> assaig de camp	<b>chemisch-passiver Schutzüberzug</b> revestiment protector químicament inert
<b>Bewuchs</b> <i>cf.</i> Anwuchs	<b>chemische Deckschicht</b> revestiment de conversió química
<b>Bezugselektrode</b> elèctrode de referència*	<b>chemische Korrosion</b> corrosió química*
<b>Beigefestigkeit</b> resistència a la flexió	<b>chemische Reaktion</b> reacció química*
<b>Bildsamkeit</b> <i>cf.</i> Verformbarkeit	<b>chemische Verbindung</b> compost químic
<b>Bitumen</b> betum	<b>chemisches Potential</b> potencial químic*
<b>Bitumensbinde</b> cinta bituminosa	

## Vocabulari

<b>Chrom</b> crom	<b>Diffusionsschicht</b> capa de difusió*
<b>Dauerfestigkeit</b> resistència a la fatiga	<b>Diffusionsvorgang</b> procés de difusió
<b>Deckschicht</b> revestiment de conversió*	<b>Doppelschicht</b> doble capa
<b>Deckschicht</b> capa superficial	<b>doppelte Umhüllung</b> revestiment doble
<b>Deckschichtbildung</b> formació del revestiment de conversió	<b>Durchbruchspannung</b> tensió de ruptura
<b>Deckschichtwiderstand</b> resistència de la pel·lícula superficial	<b>edel</b> noble*
<b>Dendrit</b> dendrita	<b>Edelmetall</b> metall noble*
<b>Depolarisation</b> despolarització*	<b>Edelpotential</b> potencial noble*
<b>Depolarisator</b> despolaritzant*	<b>Eigenspannung</b> tensió interna
<b>Desorption</b> desorció	<b>Eindringgeschwindigkeit</b> velocitat de penetració
<b>Dichtigkeit</b> estanqueïtat	<b>Einschluss</b> inclusió*
<b>Dickenabnahme</b> reducció de la gruixària	<b>Eisen</b> ferro
<b>diffundieren</b> difondre	<b>Eisenschrottanode</b> ànode de ferralla
	<b>elastische Formänderung</b> deformació elàstica

**Elastizität**  
elasticitat

**elektrisch neutral**  
elèctricament neutre

**elektrische Ausrüstung**  
equipament elèctric

**elektrische Drainage**  
drenatge elèctric

**elektrische Leitfähigkeit**  
conductivitat elèctrica

**elektrische Verbindung**  
connexió elèctrica

**elektrisches Potential**  
potencial elèctric

**electroaktive Spezies**  
espècie electroactiva\*

**elektrochemische Doppelschicht**  
doble capa electroquímica\*

**elektrochemische Korrosion**  
corrosió electroquímica\*

**elektrochemische Oxydation**  
oxidació electroquímica

**elektrochemische Passivität**  
passivitat electroquímica

**elektrochemische Reaktion**  
reacció electroquímica\*

**elektrochemische Reihe**  
sèrie electroquímica\*

**elektrochemische Reinigung**  
neteja electroquímica\*

**elektrochemischer  
Korrosionsschutz**  
protecció electroquímica  
contra la corrosió

**elektrochemischer  
Korrosionsvorgang**  
corrosió induïda  
pel corrent

**elektrochemischer Schutz**  
protecció electroquímica

**elektrochemischer Vorgang**  
procés electroquímic

**elektrochemisches Potential**  
potencial electroquímic\*

**Elektrode**  
elèctrode\*

**Elektrodenhalter**  
portaelèctrode

**Elektrodenpolarisation**  
polarització de l'elèctrode

**Elektrodenpotential**  
potencial d'elèctrode\*

**Elektrodenreaktion**  
reacció electròdica\*

**Elektrodenstrom**  
corrent d'elèctrode\*

**Elektrodenwirkwiderstand**  
resistència de l'elèctrode

## Vocabulari

**elektrokinetisches Potential**  
potencial electrocinètic\*

**Elektrolyse**  
electròlisi\*

**Elektrolyt**  
electròlit\*

**elektrolytische Abscheidung**  
electrodeposició

**elektrolytische Auflösung**  
electrodissolució

**elektrolytische Korrosion**  
corrosió electrolítica

**elektrolytische Leitfähigkeit**  
conductivitat electrolítica

**elektrolytische  
Metallgewinnung**  
electro-extracció,  
extracció per via  
electrolítica

**elektrolytische Oxydation**  
oxidació electrolítica

**elektrolytische  
Oxydationsreaktionen**  
reaccions  
d'oxidació electrolítica

**elektrolytische  
Reduktionsreaktionen**  
reaccions  
de reducció electrolítica

**elektrolytische Reinigung**  
neteja electrolítica\*

**Elektrolytwiderstand**  
resistència de l'electròlit

**elektromotorische Kraft,  
EMK**

força electromotriu,  
fem\*

**elektronegatives Potential**  
potencial electronegatiu\*

**Elektronenleiter**  
conductor electrònic\*

**Elektroneutralität**  
neutralitat elèctrica

**elektronische Leitfähigkeit**  
conductivitat electrònica

**Elektroplattierung, Galvanostegie**  
galvanoplàstia

**Elektropolieren**  
poliment electrolític

**elektropositives Potential**  
potencial electropositiu\*

**Element**  
pila\*

**EMK**  
*cf.* **elektromotorische  
Kraft**

**Energieverbrauch**  
consum d'energia

**Entaktivierung**  
desactivació\*

<b>Entfetten</b> desgreixament	<b>entzundern</b> desincrustar
<b>Entkohlung</b> descarburació	<b>Entzundern</b> descalaminització
<b>Entlüftung</b> desairejament	<b>Entzunderungseinrichtungen</b> dispositiu de descaminització
<b>Entmineralisieren</b> desmineralització*	<b>Erdausbreitungswiderstand</b> resistència de la connexió a terra
<b>Entmischen</b> desaliatge*	<b>Erdwiderstand</b> resistència del sòl
<b>Entmolybdänung</b> desmolibdenització*	<b>Ermüdung</b> fatiga*
<b>Entnickelung</b> desniquelació*	<b>Ermüdungsbruch</b> fractura per fatiga
<b>Entphosphorung</b> desfosforació	<b>Erosion</b> erosió*
<b>Entplattierung</b> eliminació de la capa	<b>Erosionskorrosion</b> corrosió-erosió*
<b>Entplattierungsbad</b> bany d'eliminació	<b>Evans Diagramm</b> diagrama d'Evans*
<b>Entrostung</b> desrovellament	<b>fadenförmige Angriffsform</b> corrosió filiforme*
<b>Entrostungsmittel</b> agent desrovellant	<b>faradische Impedanz</b> impedància faradaica
<b>Entschwefelung</b> dessulfuració	<b>Farbanstrich</b> capa de pintura
<b>Entzinkung</b> deszincació*	<b>Fehlstelle</b> defecte, fallada



## Vocabulari

<b>Feingefüge</b> microestructura	<b>Fremdstromanode</b> ànode per a corrent imposit
<b>Ferrit</b> ferrita	<b>Fremdstromschutzanlage</b> protecció per corrent imposit
<b>ferritisch</b> ferrític*	<b>Fremdstromschutzverfahren</b> procediment de protecció per corrent imposit
<b>Feuchtigkeit</b> humitat	<b>Füllstoffverteilung</b> distribució del material de rebliment
<b>Film</b> pel·lícula*	<b>Funkenprüfung</b> assaig de guspira
<b>Flade Potential</b> <i>cf.</i> Aktivierungspotential	<b>galvanisch</b> galvànic
<b>Flammgespritzt</b> projectat a la flama	<b>galvanische Anode</b> ànode galvànic
<b>flammstrahlen</b> netejar a la flama	<b>galvanische Korrosion</b> <i>cf.</i> Berührungskorrosion
<b>Flüchtigkeit</b> volatilitat	<b>galvanische Reihe</b> sèrie galvànica*
<b>Flüssigmetallversprödung</b> fragilització per metalls líquids*	<b>galvanische Verzinkung</b> galvanització electrolítica
<b>Formänderung</b> deformació	<b>galvanischer Schutz</b> protecció galvànica
<b>freie Korrosion</b> corrosió lliure	<b>galvanisches Element</b> pila galvànica*
<b>freies Korrosionspotential</b> potencial de corrosió lliure	<b>galvanisches Paar</b> parell galvànic*
<b>Fremdstrom</b> corrent imposit*	

<b>Galvanisierbad, Verzinkungsbad</b> bany de galvanització, bany de zincatge	<b>Gleichrichter</b> rectificador
<b>Galvanisierung, Verzinkung</b> galvanització, zincatge*	<b>Gleichrichteranlage</b> estació rectificadora
<b>Galvanometer</b> galvanòmetre	<b>Gleichrichterleistung</b> potència del rectificador
<b>Galvanostat</b> galvanòstat*	<b>Gleichrichterspannung</b> voltatge de sortida del rectificador
<b>galvanostatisch</b> galvanostàtic*	<b>Gleichstrom</b> corrent continu
<b>Galvanostegie</b> <i>cf.</i> Elektroplattierung	<b>Gleichstromwiderstand</b> resistència al corrent continu
<b>gesattigte Kupfer/ Kupfersulfat-Electrode</b> elèctrode de coure/sulfat de coure saturat	<b>Glühen</b> <i>cf.</i> Ausglühen
<b>Gewichtsverlust</b> pèrdua de pes	<b>Graphit</b> grafit
<b>Gewürfelt</b> <i>cf.</i> Kariert	<b>Graphitierung</b> <i>cf.</i> Spongiose
<b>Gleichgewichtsdiagramm</b> diagrama d'equilibri	<b>Grenzfläche</b> superfície límit
<b>Gleichgewichtspotential</b> potencial d'equilibri*	<b>Grenzpotential</b> <i>cf.</i> kritisches Potential
<b>gleichmäßige Flächenkorrosion</b> corrosió uniforme*	<b>Grenzstrom</b> corrent límit
	<b>Grundanstrich</b> capa d'imprimació
	<b>Gußhaut</b> escòria de fosa

## Vocabulari

### **Gußrohr**

canonada de fosa

### **Haftfestigkeitsprüfung**

assaig d'adherència

### **Haftgrundierung**

imprimació\*

### **Halbleiter**

semiconductor

### **Halbleiterdiode**

diode semiconductor

### **Halbzelle**

semipila\*

### **Härte**

duresa

### **Härten**

enduriment

### **hartpolyäthylen**

(Wiedrigdruckpolyäthylen)  
polietilè d'alta densitat

### **Heißtauchen**

trempar en calent

### **Heterogenität**

heterogeneïtat

### **Hilfselektrode**

elèctrode auxiliar\*

### **höchste Zugfestigkeit**

resistència màxima a la tracció

### **Immunität**

immunitat\*

### **Imprägnierung**

impregnació

### **induktiver Widerstand**

reactància inductiva

### **Inhibitor**

inhibidor\*

### **Innenschutz**

protecció interior

### **innere Korrosion**

corrosió subsuperficial,  
oxidació interna, corrosió  
interna\*

### **integrale**

**Abtragungsgeschwindigkeit**  
velocitat mitjana  
de consum de material

### **Interdendritenkorrosion**

corrosió interdendrítica\*

### **interkristalline Korrosion**

corrosió intercrystallina,  
corrosió intergranular\*

### **interkristallinische Korrosion der Schweißen**

degradació per soldadura\*

### **Intumeszenz**

intumescència\*

### **Ion**

ió\*

### **ionenleitende Phase**

medi conductor d'ions

<b>Ionenleiter</b> conductor iònic*	<b>kalkhaltig</b> cf. kalkartig
<b>Ionenleitfähigkeit</b> conductivitat iònica	<b>kalkig</b> cf. kalkartig
<b>IR Abfall,</b> ohmisches Gefälle caiguda IR, caiguda òhmica*	<b>Kalomelhalbzelle</b> elèctrode de calomelans
<b>Isokorrosion</b> isocorrosió*	<b>Kalteprüfung</b> assaig a baixa temperatura
<b>Isolator</b> cf. Isolierstoff	<b>Kapillarwirkung</b> acció capil·lar
<b>Isolierstoff,</b> Isolator material aïllant	<b>Kariert,</b> Gewürfelt esquarterament*
<b>Isolierstück</b> cf. Isolierverbindung	<b>katastrophale Verzunderung</b> oxidació accelerada, oxidació catastròfica
<b>Isolierverbindung,</b> Isolierstück junta aïllant, peça aïllant	<b>Kathode</b> càtode*
<b>Kabelschutzrohr</b> tub de protecció per cables	<b>Kathodenwiderstand</b> resistència catòdica
<b>kalkartig,</b> kalkhaltig, kalkig calcari	<b>kathodisch</b> catòdic
<b>kalkartige Schicht</b> capa calcària	<b>kathodisch geschützt</b> protegit catòdicament
<b>kalken</b> encalcinar	<b>kathodische Korrosion</b> corrosió catòdica*
	<b>kathodische Polarisation</b> polarització catòdica*
	<b>kathodische Reaktion</b> reacció catòdica

## Vocabulari

**kathodische Reduktion**  
reducció catòdica\*

**kathodischer Inhibitor**  
inhibidor catòdic\*

**kathodischer Korrosionsschutz**  
protecció catòdica\*

**kathodischer Schutz  
durch Opferanoden**  
protecció per sacrifici\*

**kathodischer Strom**  
corrent catòdic\*

**kathodisches Potential**  
potencial catòdic\*

**Katholit**  
catòlit\*

**Kation**  
catió\*

**Kavitation**  
cavitació\*

**Kavitationserosion,  
Kavitationsschaden**  
cavitació-erosió,  
dаныs per cavitació,  
erosió per cavitació\*

**Kavitationskorrosion**  
corrosió-cavitació\*

**Kavitationsschaden**  
*cf.* Kavitationserosion

**Kehrelement**  
pila reversible

**Kesselstein**  
incrustació\*

**Kesselsteinbeseitigung,  
Abklopfen des Kesselsteins**  
desincrustació

**Kesselsteinbildung,  
Wassersteinansatz**  
incrustació

**Kesselsteinlösemittel**  
desincrustant

**Kesselsteinverhütungsmittel**  
antiincrustant\*

**Kieselgur**  
terra de diatomees

**Kohlenstoff**  
carboni

**Koksbettung**  
llit de coc

**Koksgruseinbettung**  
llit de coc picat

**Kondensatorraum**  
cap del condensador

**konstruktiv**  
constructiu

**Kontaktkorrosion**  
*cf.* Berührungskorrosion

**Konzentrationsänderung**  
variació de la concentració

**Konzentrationselement**  
pila de concentració\*

**Konzentrationspolarisation,  
Konzentrationsüberspannung**  
polarització de  
concentració\*

**Konzentrationsüberspannung**  
*cf.* Konzentrationspolarisation

**Korn**  
gra\*

**Korngrenze**  
límit de gra\*

**Korngröße**  
grandària del gra

**Korngrößenregulierung**  
regulació de la grandària del gra

**Kornzerfall**  
desintegració del gra

**korrodieren**  
corroir

**Korrosion**  
corrosió\*

**Korrosion**  
durch unterschiedliche  
Belüftung  
corrosió  
per airejament diferencial

**Korrosion**  
infolge  
Oberflächenangriffs  
corrosió per dolls\*

**Korrosion unter Ablagerungen**  
corrosió per pòsits\*

**Korrosion unter Überzug**  
corrosió davall revestiment\*

**Korrosionermüdungsgrenze**  
límit de fatiga amb corrosió\*

**Korrosionsabtrag**  
pèrdua per corrosió

**Korrosionsanfälligkeit**  
susceptibilitat a la corrosió

**Korrosionsbeständig**  
resistent a la corrosió

**Korrosionsbeständigkeit**  
*cf.* korrosionswiderstand  
Korrosionsbeständigkeit

**Korrosionsbeständigkeit,  
Korrosionswiderstand**  
resistència a la corrosió

**Korrosionselement**  
pila de corrosió\*

**Korrosionsermüdung,  
Schwingungsrißkorrosion**  
corrosió-fatiga\*

**Korrosionserscheinung**  
manifestació de la corrosió

**Korrosionserscheinungen**  
fenòmens de corrosió

**Korrosionsgeschwindigkeit**  
velocitat de corrosió\*

**Korrosionsinhibitor**  
inhibidor de corrosió

## Vocabulari

**Korrosionskunde**  
ciència de la corrosió

**Korrosionsmedium**  
medi corrosiu

**Korrosionsmittel**  
agent corrosiu

**Korrosionspotential**  
potencial de corrosió\*

**Korrosionsprodukt**  
producte de corrosió

**Korrosionsprüfung**  
assaig de corrosió

**Korrosionsrisse**  
fissures de corrosió

**Korrosionsschaden**  
danys per corrosió

**Korrosionsschutz**  
protecció contra la corrosió

**Korrosionsschutzmaßnahme**  
mesura de protecció  
contra la corrosió

**Korrosionsschutzmittel**  
mitjà de protecció  
contra la corrosió

**Korrosionsschutztechnik**  
tècnica de protecció  
contra la corrosió

**Korrosionsstrom**  
corrent de corrosió\*

**Korrosionsstromdichte**  
densitat de corrent de corrosió

**Korrosionssystem**  
sistema de corrosió

**Korrosionsvorgang**  
procés de corrosió

**korrosiv**  
corrosiu

**Korrosivität**  
corrosivitat\*

**Kreuzung**  
encreuament

**Kriechstromkorrosion**  
corrosió per corrents  
erràtics\*

**Kristallseigerung**  
microsegregació

**kritische Feuchtigkeit**  
humitat crítica\*

**kritisches Potential,  
Grenzpotential**  
potencial crític

**Kunststoff**  
material plàstic

**Kunststoffüberzug**  
revestiment de material plàstic

**Kupfer**  
coure

<b>Kupfer Kupfersulfat-Elektrode</b> elèctrode de coure/ sulfat de coure	<b>Lochfraßfaktor</b> factor de picadura*
<b>Kurzzenkorrosionsversuch</b> assaig de corrosió accelerada	<b>Lochfraßpotential</b> potencial de picadura
<b>Labor</b> laboratori	<b>Lochzahl pro Einheitsfläche</b> nombre de picadures per unitat d'àrea
<b>Laboratoriumstest</b> assaig de laboratori	<b>Lokalelement</b> pila local*
<b>Langstreckenstrom</b> corrent de gran recorregut*	<b>Lösungsmittel</b> dissolvent
<b>Laugenbeständig</b> resistent als àlcalis	<b>Lugginskapillar</b> capillar de Luggin*
<b>Laugensprödigkeit</b> fragilització càustica*	<b>Magnesium</b> magnesi
<b>Legierung</b> aliatge	<b>Magnesium-Blockanode</b> ànode massís de magnesi
<b>Leiter</b> conductor	<b>Makroelement</b> macropila
<b>Leitfähigkeit</b> conductivitat	<b>Makroelementbildung</b> formació de macropiles
<b>Leitfähigkeitsprüfung</b> assaig de conductivitat	<b>Martensit</b> martensita*
<b>Leitungsnetz</b> xarxa	<b>Material</b> material
<b>Lochfraß</b> picadura*	<b>Materialabtrag</b> pèrdua de material
<b>Lochfraß</b> corrosió per picadura*	<b>Mattigkeit, Oberflächentrübung</b> entelament*



## Vocabulari

<b>maximale</b> Eindringgeschwindigkeit velocitat màxima de penetració	<b>Metallteilchen</b> partícula metàl·lica
<b>mechanischer</b> Beanspruchung tensió mecànica	<b>Metallüberzug</b> cf. metallischer Überzug
<b>mechanischer Schutz</b> protecció mecànica	<b>mikrobiologische Korrosion</b> corrosió microbiana, corrosió microbiològica*
<b>Meerwasser</b> aigua de mar	<b>Mikroelement</b> micropila
<b>Messerlinealangriff</b> corrosió en tall*	<b>Milieu, Umgebung</b> medi*
<b>Meßinstrument</b> instrument de mesura	<b>Minuspol</b> pol negatiu
<b>Meßsonde</b> sonda de mesura	<b>Minussammelschiene</b> negatiu de la sots-estació
<b>Metall</b> metall	<b>Mischelektrode</b> elèctrode mixt
<b>Metallersetzung</b> reemplaçament de metall*	<b>Mischpotential</b> potencial mixt*
<b>Metallion</b> ió metàl·lic	<b>Molybdän</b> molibdè
<b>metallische Verbindung</b> connexió metàl·lica	<b>Muldenfraß</b> picadures de poca fondària
<b>metallischer Überzug,</b> Metallüberzug revestiment metàl·lic	<b>neutralisieren</b> neutralitzar
<b>Metallisierung</b> metallització*	<b>Nichtrostend</b> inoxidable
	<b>nichtrostender Stahl</b> acer inoxidable

<b>Nickel</b> níquel	<b>örtliche Korrosion</b> corrosió localitzada, corrosió no uniforme*
<b>Nitrieren</b> nitruració*	<b>Oxyd</b> òxid
<b>Normalausscheidung</b> segregació normal*	<b>Oxydschicht</b> capa d'òxid
<b>Oberflächenbehandlung</b> acabat superficial	<b>Oxydation</b> oxidació*
<b>Oberflächenbehandlung</b> tractament de la superfície	<b>passiv</b> passiu*
<b>Oberflächenfehler</b> defecte superficial	<b>passive Schutzmaßnahme</b> mesura de protecció passiva
<b>Oberflächentrübung</b> <i>cf.</i> Mattigkeit	<b>passive Zone</b> zona passiva*
<b>ohmischer Widerstand</b> resistència òhmica	<b>passiver Zustand</b> estat passiu
<b>ohmisches Gefälle</b> <i>cf.</i> IR Abfall	<b>passives Metall</b> metall passiu*
<b>Opferanode,</b> <b>Aktivanode</b> ànode de sacrifici*	<b>passivierende Lösung</b> dissolució passivant
<b>Opferpotential</b> potencial de sacrifici	<b>Passivierung</b> passivació*
<b>organischer Schutzüberzug</b> revestiment protector de matèria orgànica	<b>Passivierungsmittel</b> passivant*
<b>örtliche Aktion</b> acció local	<b>Passivierungspotential</b> potencial de passivació*
	<b>Passivierungsstrom</b> corrent de passivació

## Vocabulari

<b>Passivität</b> passivitat*	<b>Polarisation</b> polarització*
<b>Passivschicht</b> capa passiva	<b>Polarisationskurve</b> corba de polarització*
<b>Patina</b> pàtina*	<b>Polarisationswiderstand</b> resistència de polarització
<b>pH,</b> pH-Wert pH, valor del pH*	<b>Polarisationsstrom</b> corrent de polarització*
<b>pH-Wert</b> cf. pH	<b>polarisierte elektrische Drainage</b> drenatge elèctric polaritzat
<b>Phase</b> fase	<b>Polieren</b> poliment
<b>Phosphatierung</b> fosfatatge	<b>Polyäthylenüberzug</b> revestiment de polietilè
<b>Phosphatüberzug</b> revestiment de fosfat	<b>Pore</b> porus
<b>Phosphor</b> fòsfor	<b>Porenabdichtung</b> segellament dels porus
<b>plastische Formänderung</b> deformació plàstica	<b>Porosität</b> porositat
<b>plastisches Band</b> banda plàstica	<b>positiv</b> positiu
<b>platinierter Titan</b> titani platinat	<b>Potential</b> potencial
<b>Pluspol</b> pol positiu	<b>Potential in offener Stromkreis</b> potencial de circuit obert*

**Potential-pH Diagramm,  
Pourbaix Diagramm**  
diagrama potencial-pH,  
diagrama de Pourbaix\*

**Redoxpotential**  
potencial redox

**Reduktion**  
reducció\*

**Potentialänderung**  
variació de potencial

**Reibkorrosion**  
*cf.* Reibungskorrosion

**potentialgesteuerte  
Streustromableitung**  
drenatge elèctric controlat  
pel potencial

**Reibungskorrosion,  
Reibkorrosion**  
corrosió-fricció\*

**Potentialschwankung**  
oscil·lació del potencial

**Reihenschaltung**  
connexió en sèrie

**Potentialunterschied**  
diferència de potencial

**Reiß**  
fissura

**Potentialverbindung**  
connexió equipotencial

**Reißgeschwindigkeit**  
*cf.*

**Potentialverteilung**  
distribució del potencial

**Rißstortpfianzungsgeschwindigkeit**

**potentiodynamisch**  
potenciodinàmic

**Rekristallisation**  
recristal·lització

**Potentiostat**  
potenciòstat\*

**relative Feuchtigkeit**  
humitat relativa\*

**potentiostatisch**  
potenciostàtic\*

**Restspannung**  
tensió residual

**Pourbaix Diagramm**  
*cf.* Potential-pH  
Diagramm

**riefig**  
ratllat

**Rißbildung**  
fissurament\*

**Pulvermetallurgie**  
pulverimetal·lúrgia

**Rißbildung**  
clivellament\*

## Vocabulari

**Rißbildung infolge Korrosion**  
fissurament per corrosió

**Rißbildung infolge  
Wasserstoffbrüchigkeit**  
fissurament per l'hidrogen

**Rißtiefe**  
fondària de la fissura

**Rißortpfianzungsgeschwindigkeit,  
Reißgeschwindigkeit**  
velocitat de propagació  
de les fissures

**Rißwachstum**  
creixement de la fissura

**Rohr-Ausgleichsleitung**  
connexió equipotencial

**Rohr-Boden Potential**  
potencial tub/sòl

**Rost**  
rovell\*

**Rosten**  
rovellament

**Rostnarbe**  
marca de rovell

**Rostpusteln**  
tuberculització\*

**Rostschicht**  
capa de rovell

**Rostschutzfarbe**  
pintura antirovell

**Rostschutzmittel**  
agent antirovell

**Rostschutzöl**  
oli antioxident

**Ruhepotential**  
potencial de repòs

**sandstrahlen**  
sorrejar,  
arenejjar

**Sauerstoff**  
oxigen

**Sauerstoffbeseitiger**  
eliminador d'oxigen\*

**Sauerstoffkonzentrationszelle**  
pila de concentració d'oxigen

**Sauerstoffkorrosion**  
corrosió per oxigen

**Säure**  
àcid\*

**Schicht**  
capa

**Schleifhärte**  
resistència a l'abràsion

**Schmiermittel**  
lubrificant, lubricant

**Schutzanstrich**  
*cf.* Unterwasseranstrich

**Schutzbeschichtung**  
revestiment de protecció

**Schutzfilm**  
 pel·lícula protectora

**Schutzobjekt**  
 objecte a protegir

**Schutzpotential**  
 potencial de protecció\*

**Schutzschicht**  
 capa de protecció

**Schutzstrom**  
 corrent de protecció

**Schutzstromdichte**  
 densitat de corrent de protecció

**Schutzstromeinspeisung**  
 alimentació de corrent de protecció

**Schutzüberzug**  
 revestiment protector

**Schwefel**  
 sofre

**schweißen**  
 soldar

**Schweisskorrosion**  
 corrosió de soldadura\*

**Schweisssnaht,**  
**Schweisswulst**  
 cordó de soldadura

**Schweissung**  
 soldadura

**Schweisswulst**  
*cf.* **Schweisssnaht**

**Schwimmlinie**  
*cf.* **Wasserlinie**

**Schwingungsrißkorrosion**  
*cf.* **Korrosionsermüdung**

**Seigerung**  
*cf.* **Ausscheidung**

**selektive Korrosion**  
 corrosió selectiva\*

**Silber**  
 plata,  
 argent

**Sintern**  
 sinterització

**Spalt**  
 esquerda,  
 fissura

**Spaltkorrosion**  
 corrosió en fissures\*

**Spannung**  
 tensió

**Spannung**  
 voltatge

**Spannungsabfall**  
 caiguda de potencial

**Spannungskorrosion**  
 corrosió sota tensions\*

## Vocabulari

**Spannungsmesser**  
cf. Voltmeter

**Spannungsreihe**  
sèrie electromotriu\*

**Spannungsriß**  
tensofissuració

**Spannungsrißkorrosion**  
fissurament per corrosió  
sota tensions\*

**Spitzenspannung**  
tensió de cresta

**Spitzenstrom**  
corrent de pic

**Spitzenstrom**  
im Sekundarkreis  
corrent de pic  
en el (circuit) secundari

**Spongiose,**  
**Graphitierung**  
corrosió gràfica,  
grafitització\*

**spritzen**  
atomitzar,  
espargir per projecció

**Sprödewerden,**  
**Versprödung**  
fragilització\*

**Spundwand**  
palplanxa

**stabilisierter Stahl**  
acer estabilitzat\*

**Stauben des Metalls**  
polvorització metàl·lica  
(per corrosió)\*

**Stahl**  
acer

**Stahlkiesstrahlen**  
granallar

**Standardelektrodenpotential**  
potencial estàndard  
d'èlectrode\*

**Standardwasserstoffpotential**  
potencial estàndard  
de l'èlectrode d'hidrogen

**stationäre Stromspannungskurven**  
corbes de polarització  
estacionàries

**Stachen**  
recalcat

**Steinkohlenteerpech**  
brea de quitrà d'hulla

**Stickstoff**  
nitrogen

**streichen (mit Bürste)**  
pintar amb brotxa

**Streustrom**  
corrent erràtic

**Streustromableitung**  
drenatge per a corrents erràtics

**Streustromabsaugung**  
drenatge de corrents erràtics

**Streustromelektrolyse**  
electròlisi per corrents  
erràtics

**Strom**  
corrent

**Strom-Spannungskennlinie**  
corba característica  
voltatge-intensitat

**Stromausbeute**  
rendiment de corrent

**Strombelastung**  
càrrega de corrent

**Stromdichte**  
densitat de corrent\*

**Stromdichtepotentialkurve**  
corba densitat  
de corrent-potencial

**Stromkreis**  
circuit

**Stromquelle**  
font de corrent

**Stromrückleitungskabel**  
cable de retorn

**Stromstärke**  
amperatge

**Stromverteilung**  
distribució de corrent

**Struktur**  
estructura

**sulfatreduzierenden Bakterien**  
bacteris sulfatoreductors

**Sulfidierung**  
sulfuració\*

**Summenstrom**  
corrent net,  
corrent total

**Tafel Diagramm**  
diagrama de Tafel,  
pendent de Tafel,  
línia de Tafel\*

**tauchen**  
submergir

**Tauchsonde**  
sonda submergible

**Taupunkt**  
punt de rosada

**Teerpappe**  
cartó enquitranat

**Teerpech-binde**  
cinta de brea d'hulla

**Teilstrom**  
corrent parcial

**Temperatur**  
temperatura

**thermogalvanische Korrosion**  
corrosió termogalvànica\*

**tiefe Anodenanlage**  
lit d'ànodes de fondària



## Vocabulari

<b>Titan</b> titani	<b>Überspannung</b> sobretensió*
<b>Transferskoeffizient</b> coeficient de transferència	<b>Überspannungsableiter</b> descarregador de tensió
<b>transkristalline Korrosion</b> corrosió transcristalina, corrosió transgranular*	<b>Überspannungsschutz</b> protecció contra sobretensions
<b>transpassiv</b> transpassiu	<b>Überzug,</b> <b>Umhüllung</b> revestiment
<b>Transpassivation</b> transpassivació	<b>umgebendes Medium</b> cf. Umgebung
<b>transpassive Korrosion</b> corrosió transpassiva	<b>Umgebung</b> cf. Milieu
<b>transpassive Zone</b> zona transpassiva*	<b>Umgebung,</b> <b>umgebendes Medium</b> entorn, medi ambient
<b>Transpassivierungspotential</b> potencial de transpassivació	<b>umgekehrte Ausscheidung</b> segregació inversa*
<b>Trennmittel</b> substància separadora	<b>Umhüllung mit Einlage</b> revestiment reforçat
<b>Trennung</b> separació	<b>Umhüllung</b> cf. Überzug
<b>trocknendes Öl</b> oli assecant	<b>Umhüllungswiderstand</b> resistència del revestiment
<b>Überbrückungskabel</b> cable de ponteiç	<b>umwickeln</b> encintar
<b>Übergangswiderstand</b> resistència de pas	<b>unabhängige Stromquelle</b> font autònoma de corrent
<b>Überhitztezone</b> zona afectada per la calor*	

**Undurchlässigkeit**  
impermeabilitat

**Unterbrecher**  
contactor

**unterirdisch**  
subterrani

**unterschiedliche Belüftung**  
airejament diferencial\*

**unterschiedliches  
Belüftungselement**  
pila d'airejament diferencial\*

**Unterwasseranstrich,  
Schutzanstrich**  
pintura antiincrustant

**Ventil**  
vàlvula

**Verbrennungselement**  
pila de combustible

**Verdunstung,  
Verflüchtigung**  
volatilització\*

**Verflüchtigung**  
*cf.* Verdunstung

**Verformbarkeit,  
Bildsamkeit**  
ductilitat

**Verlust**  
pèrdua

**Versetzung**  
dislocació

**Versprödung**  
*cf.* Sprödewerden

**verzinktes Eisen**  
ferro galvanitzat

**verzinkung**  
*cf.* galvanisierung

**Verzinkungsbad**  
*cf.* Galvanisierbad

**Verzunderung**  
*cf.* Abblättern

**Voltmeter,  
Spannungsmesser**  
voltímetre

**Vorbehandlung**  
pretractament

**Walzen**  
laminatge

**Walzhaut,  
Walzzunder**  
escates de laminació\*

**Walzzunder**  
*cf.* Walzhaut

**Warmbehandlung**  
tractament tèrmic

**Wärmeaustauscher**  
bescanviador de calor

**Wartung**  
manteniment

## Vocabulari

<b>Wasserabstossendenachspülung</b> acabat hidròfug	<b>Wechselstromnetz</b> xarxa de corrent altern
<b>Wasseraufbereitung</b> tractament de l'aigua	<b>Wechselstromversorgung</b> alimentació de corrent altern
<b>Wasseraufnahmeprüfung</b> assaig d'absorció d'aigua	<b>weiches Wasser</b> aigua dolça
<b>wässrig,</b> <b>wäßrig</b> aquós	<b>Weichmacher</b> plastificant
<b>Wasserlinie,</b> <b>Schwimmlinie</b> línia de flotació	<b>Weichpolyäthylen</b> (Hochdruckpolyäthylen) polietilè de baixa densitat
<b>Wassersteinansatz</b> <i>cf.</i> Kesselsteinbildung	<b>Wickelmasse</b> massa de revestiment
<b>Wasserstoff</b> hidrogen	<b>Widerstand</b> resistència
<b>Wasserstoffelektrode</b> elèctrode d'hidrogen	<b>Wiedererwärmen,</b> <b>Anlassen</b> rescalfament
<b>Wasserstoffionenkonzentration</b> concentració d'ions hidrogen	<b>Zähigkeit</b> tenacitat
<b>Wasserstoffüberspannung</b> sobretensió d'hidrogen	<b>Zählerstand</b> lectura del comptador
<b>Wasserstoffversprödung</b> fragilització per l'hidrogen*	<b>Zementation</b> cimentació
<b>Wasserstoffzerfall</b> desintegració per l'hidrogen*	<b>Zementationsschicht</b> revestiment de cimentació*
<b>wäßrig</b> <i>cf.</i> wässrig	<b>Zementieren mit Kohlenstoff</b> <i>cf.</i> Aufkohlung

**Zersetzungspotential**  
potencial de  
descomposició\*

**Zunder,**  
**Zunderschicht**  
calamina, escata

**Zerstörung**  
destrucció

**Zunderabblasevorrichtung**  
dispositiu de descalaminització  
per bufament

**Zink**  
zinc, zenc

**Zunderbildung**  
*cf.* Abblättern

**Zinn**  
estany

**Zunderschicht**  
*cf.* Zunder

**Zugfestigkeit**  
resistència a la tracció

**Zwischenfläche**  
interfície

**Zugspannung**  
tensió de tracció

**Zwischenphase**  
interfase



# EQUIVALÈNCIES

Francès-català



**accumulateur**  
acumulador

**acide**  
àcid\*

**acier**  
acer

**acier inoxydable**  
acer inoxidable

**acier stabilisé**  
acer estabilitzat\*

**actif**  
actiu\*

**action capillaire**  
acció capillar

**action locale**  
acció local

**activation**  
activació\*

**activité**  
activitat\*

**additif**  
additiu\*

**adsorption**  
adsorció\*

**aération**  
airejament

**aération différentielle**  
airejament diferencial\*

**aéré**  
airejat

**agent antirouille**  
agent antirovell

**agent antivoile**  
agent antitel

**agent corrosif**  
agent corrosiu

**agent de démoulage**  
substància separadora

**agressif**  
agressiu



## Vocabulari

<b>agressivité</b> agressivitat	<b>anode</b> ànode*
<b>alkali,</b> <b>base</b> àlcali, base*	<b>anode à courant imposé</b> ànode per a corrent imposat
<b>alimentation</b> <b>du courant protecteur</b> alimentació de corrent de protecció	<b>anode en mitraille de fer</b> ànode de ferralla
<b>alimentation</b> <b>en courant alternatif</b> alimentació de corrent altern	<b>anode galvanique</b> ànode galvànica
<b>alliage</b> aliatge	<b>anode massive au magnésium</b> ànode massís de magnesi
<b>aluminium</b> alumini	<b>anode sacrificielle</b> ànode de sacrifici*
<b>ambiance</b> <i>cf. milieu environnant</i>	<b>anodique</b> anòdic
<b>ampérage</b> amperatge	<b>anodisation</b> anodització*
<b>ampèremètre</b> amperímetre	<b>anodisé</b> anoditzat*
<b>ampèrostatique</b> <i>cf. galvanostatique</i>	<b>anodiser</b> anoditzar
<b>anaérobique</b> anaeròbic*	<b>anolyte</b> anòlit*
<b>anion</b> anió*	<b>antiincrostant</b> antiincrustant*
	<b>application de la couche primaire</b> imprimació*
	<b>appliquer par brossage</b> pintar amb brotxa

**appliquer par projection**  
*cf.* **projeter**

**appliquer par tremper**  
 submergir

**aqueux**  
 aquós

**argent**  
 plata, argent

**atmosphérique**  
 atmosfèric

**attaque**  
 atac

**attaque chimique**  
 atac químic

**attaque par choc**  
 corrosió per dolls\*

**attaque par dépôt**  
 corrosió per pòsits\*

**austénitique**  
 austenític\*

**bactéricides**  
 bactericides

**bactéries**  
 bacteris

**bactéries sulfo-reductrices**  
 bacteris sulfatoreductors

**bain de dépouillage**  
 bany d'eliminació

**bain de galvanisation,**  
**bain de zingage**  
 bany de galvanització,  
 bany de zincatge

**bain de zingage**  
*cf.* **bain de galvanisation**

**bande au brai de houille**  
 cinta de brea d'hulla

**bande plastique**  
 banda plàstica

**barre négative de la**  
**sous-station**  
 negatiu de la sots-estació

**base**  
*cf.* **alcali**

**bentonite**  
 bentonita

**béton armé**  
 ciment armat

**bitume**  
 betum

**bitumineux**  
 bituminós

**brai de houille**  
 brea de quitrà d'hulla

**câble armé**  
 cable armat

**câble de compensation**  
 connexió equipotencial

## Vocabulari

<b>câble de drainage</b> cable de retorn	<b>carton d'amiante</b> cartó d'absest, cartó d'amiant
<b>câble de shuntage</b> cable de ponteig	<b>carton de goudron</b> cartó enquitranat
<b>calamination</b> <i>cf.</i> écaillage	<b>cassure par fatigue</b> fractura per fatiga
<b>calamine,</b> écaillage calamina, escata	<b>cathode</b> càtode*
<b>calcaire,</b> calcareux calcari	<b>cathodique</b> catòdic
<b>calcareux</b> <i>cf.</i> calcaire	<b>catholite</b> catòlit*
<b>capillaire de Luggin</b> capillar de Luggin*	<b>cation</b> catió*
<b>caractéristique</b> tension-courant corba característica voltatge-intensitat	<b>cavitation</b> cavitació*
<b>carbone</b> carboni	<b>cavitation-érosion,</b> <b>dommage par cavitation</b> cavitació-erosió, danys per cavitació, erosió per cavitació*
<b>carburation,</b> cémentation au carbone carburació, cimentació amb carboni*	<b>cémentation</b> cimentació
<b>carton d'amiante</b> <i>cf.</i> carton d'asbeste	<b>cémentation au carbone</b> <i>cf.</i> carburation
<b>carton d'asbeste,</b>	<b>charge de courant</b> càrrega de corrent
	<b>chauler</b> encalcinar

<b>chrome</b> crom	<b>conductivité</b> conductivitat
<b>chute de tension</b> caiguda de potencial	<b>conductivité électrique</b> conductivitat elèctrica
<b>chute IR,</b> chute ohmique caiguda IR, caiguda òhmica*	<b>conductivité électrolytique</b> conductivitat electrolítica
<b>circuit</b> circuit	<b>conductivité électronique</b> conductivitat electrònica
<b>cloquage</b> embutllofament	<b>conductivité ionique</b> conductivitat iònica
<b>cloquage par l'hydrogène</b> embutllofament per hidrogen*	<b>connexion électrique</b> connexió elèctrica
<b>coefficient de transfert</b> coeficient de transferència	<b>connexion équipotentielle</b> connexió equipotencial
<b>combinaison chimique</b> compost químic	<b>connexion métallique</b> connexió metàl·lica
<b>concentration d'ions</b> hydrogène concentració d'ions hidrogen	<b>consommation d'énergie</b> consum d'energia
<b>condition d'exploitation</b> condició d'explotació	<b>constructif</b> constructiu
<b>conducteur</b> conductor	<b>contacteur</b> contactor
<b>conducteur d'électrons</b> conductor electrònic*	<b>cordon de soudure</b> cordó de soldadura
<b>conducteur ionique</b> conductor iònic*	<b>corroder</b> corroir
	<b>corrosif</b> corrosiu

## Vocabulari

**corrosion**  
corrosió\*

**corrosion active**  
corrosió activa

**corrosion atmosphérique**  
corrosió atmosfèrica\*

**corrosion cathodique**  
corrosió catòdica\*

**corrosion chimique**  
corrosió química\*

**corrosion dans les fissures  
(crevasses)**  
corrosió en fissures\*

**corrosion de soudure**  
corrosió de soldadura\*

**corrosion électrochimique**  
corrosió electroquímica\*

**corrosion électrolytique**  
corrosió electrolítica

**corrosion en forme de coupure**  
corrosió en tall\*

**corrosion filiforme**  
corrosió filiforme\*

**corrosion galvanique**  
*cf.* **corrosion par contact**

**corrosion générale**  
corrosió general\*

**corrosion induite par le courant**  
corrosió induïda pel corrent

**corrosion intercrystalline,  
corrosion intergranulaire**  
corrosió intercristallina,  
corrosió intergranular\*

**corrosion interdendritique**  
corrosió interdendrítica\*

**corrosion intergranulaire**  
*cf.* **corrosion  
intercrystalline**

**corrosion intergranulaire  
de la soudure**  
degradació  
per soldadura\*

**corrosion interne,  
oxydation interne**  
corrosió subsuperficial,  
oxidació interna, corrosió  
interna\*

**corrosion libre**  
corrosió lliure

**corrosion localisée**  
corrosió localitzada,  
corrosió no uniforme\*

**corrosion microbiologique**  
corrosió microbiana,  
corrosió microbiològica\*

**corrosion par aération différentielle**  
corrosió per airejament diferencial

**corrosion par contact,  
corrosion galvanique**

**Zementieren mit Kohlenstoff**  
*cf.* **Aufkohlung**

**corrosion par courants  
vagabonds**  
corrosió per corrents erràtics\*

**corrosion par friction**  
corrosió-fricció\*

**corrosion par l'oxygène**  
corrosió per oxigen

**corrosion par piquêre**  
corrosió per picadura\*

**corrosion sélective**  
corrosió selectiva\*

**corrosion sous tension**  
corrosió sota tensions\*

**corrosion sous-jacente**  
corrosió davall revestiment\*

**corrosion thermogalvanique**  
corrosió termogalvànica\*

**corrosion transcristalline,  
corrosion transgranulaire**  
corrosió transcristal·lina,  
corrosió transgranular\*

**corrosion transgranulaire**  
*cf.* **corrosion  
transcristalline**

**corrosion transpassive**  
corrosió transpassiva

**corrosion uniforme**  
corrosió uniforme\*

**corrosion-cavitation**  
corrosió-cavitació\*

**corrosion-érosion**  
corrosió-erosió\*

**corrosivité**  
corrosivitat\*

**couche**  
capa

**couche calcareuse**  
capa calcària

**couche d'oxyde**  
capa d'òxid

**couche de cémentation**  
revestiment de cimentació\*

**couche de conversion**  
revestiment de conversió\*

**couche de conversion chimique**  
revestiment de conversió  
química

**couche de couverture avec  
armature**  
revestiment reforçat

**couche de diffusion**  
capa de difusió\*

**couche de fond**  
capa d'imprimació

**couche de la surface**  
capa superficial

**couche de peinture**  
capa de pintura

## Vocabulari

<b>couche de recouvrement chimiquement inerte</b> revestiment protector químicament inert	<b>courant de corrosion</b> corrent de corrosió*
<b>couche de rouille</b> capa de rovell	<b>courant de passivation</b> corrent de passivació
<b>couche métallique, revêtement métallique</b> revestiment metàl·lic	<b>courant de pointe</b> corrent de pic
<b>couche passive</b> capa passiva	<b>courant de pointe dans le secondaire</b> corrent de pic en el (circuit) secundari
<b>couche protectrice</b> capa de protecció	<b>courant de polarisation</b> corrent de polarització*
<b>couple galvanique</b> parell galvànic*	<b>courant de protection</b> corrent de protecció
<b>courant</b> corrent	<b>courant imposé</b> corrent imposit*
<b>courant à grande distance</b> corrent de gran recorregut*	<b>courant limite</b> corrent límit
<b>courant anodique</b> corrent anòdic*	<b>courant net, courant total</b> corrent net, corrent total
<b>courant cathodique</b> corrent catòdic*	<b>courant partiel</b> corrent parcial
<b>courant continu</b> corrent continu	<b>courant total</b> <i>cf.</i> courant net
<b>courant d'échange</b> corrent de bescanvi*	<b>courant vagabond</b> corrent erràtic
<b>courant d'électrode</b> corrent d'elèctrode*	<b>courbe de polarisation</b> corba de polarització*

<b>courbe de Tafel</b> diagrama de Tafel*, pendent de Tafel*, línia de Tafel*	<b>décalaminage</b> descalaminització
<b>courbe densité de courant-potentiel</b> corba densitat de corrent-potencial	<b>décalaminer</b> desincrustar
<b>courbes de polarisation stationnaires</b> corbes de polarització estacionàries	<b>décapage</b> decapatge*
<b>craquelure, fissuration</b> fissurament*	<b>décaper à la grenaille d'acier</b> granallar
<b>craquelure, formation de criques, formation de gerces</b> clivellament*	<b>décarburation</b> descarburació
<b>craquelure par corrosion</b> fissurament per corrosió	<b>défaut</b> defecte, fallada
<b>crevasse, fente</b> esquerda, fissura	<b>défaut de surface</b> defecte superficial
<b>crique de tension</b> tensofissuració	<b>déformation</b> deformació
<b>croisement</b> encreuament	<b>déformation élastique</b> deformació elàstica
<b>croissance de la fissure</b> creixement de la fissura	<b>déformation plastique</b> deformació plàstica
<b>cuivre</b> coure	<b>dégagement de l'aluminium</b> desaluminització*
	<b>dégagement du zinc</b> <i>cf.</i> dézincification
	<b>dégraissage</b> desgreixament
	<b>demi-cellule, hémi-cellule</b> semipila*



## Vocabulari

<b>déminéralisation</b> desmineralització*	<b>désactivation</b> desactivació*
<b>démolybdénification</b> desmolibdenització*	<b>désaération</b> desairejament
<b>dendrite</b> dendrita	<b>désalliage</b> desaliatge*
<b>dénickelage</b> desniquelació*	<b>désintégration du grain</b> desintegració del gra
<b>densité de courant</b> densitat de corrent*	<b>désintégration par l'hydrogène</b> desintegració per l'hidrogen*
<b>densité de courant de corrosion</b> densitat de corrent de corrosió	<b>désorption</b> desorció
<b>densité de courant de protection</b> densitat de corrent de protecció	<b>destruction</b> destrucció
<b>déphosphoration</b> desfosforació	<b>desulfuration</b> dessulfuració
<b>dépolarisant</b> despolaritzant*	<b>dézincification,</b> <b>dégagement du zinc</b> deszincació*
<b>dépolarisation</b> despolarització*	<b>diagramme de Pourbaix</b> <i>cf.</i> diagramme potentiel- pH
<b>dépôt</b> pòsit*	<b>diagramme d'Evans</b> diagrama d'Evans*
<b>dépouillage</b> eliminació de la capa	<b>diagramme d'équilibre</b> diagrama d'equilibri
<b>derivateur</b> <i>cf.</i> limiteur de tension	<b>diagramme potentiel-pH,</b> <b>diagramme de Pourbaix</b> diagrama potencial-pH, diagrama de Pourbaix*
<b>dérouillage</b> desrovellament	

**différence d'aération**  
diferència d'airejament

**différence de potentiel**  
diferència de potencial

**diffuser**  
difondre

**diode semiconductrice**  
díode semiconductor

**dislocation**  
dislocació

**dissolution anodique**  
dissolució anòdica

**dissolution de décapage**  
dissolució decapant,  
decapant\*

**dissolvant**  
dissolvent

**dissolvant de rouille**  
agent desrovellant

**distribution de courant**  
distribució de corrent

**distribution du potentiel**  
distribució del potencial

**dôme de condensateur**  
cap del condensador

**dommage par corrosion**  
danys per corrosió

**double couche**  
doble capa

**double couche de protection,**  
**revêtement double**  
revestiment doble

**double couche électrochimique**  
doble capa electroquímica\*

**drainage de courant**  
drenatge elèctric

**drainage électrique contrôlé**  
**par le potentiel**  
drenatge elèctric controlat  
pel potencial

**drainage électrique polarisé**  
drenatge elèctric polaritzat

**drainage pour courants**  
**vagabonds**  
drenatge per a corrents erràtics

**ductilité**  
ductilitat

**durable**  
*cf.* résistant

**dureté**  
duresa

**eau de mer**  
aigua de mar

**eau douce**  
aigua dolça

**écaillage**  
escrostonat

**écaillage**  
*cf.* calamine

## Vocabulari

<b>écaillage,</b> <b>calamination</b> calaminització, formació d'escates*	<b>électrode auxiliaire</b> elèctrode auxiliar*
<b>échangeur de chaleur</b> bescanviador de calor	<b>électrode de référence</b> elèctrode de referència*
<b>effort interne,</b> <b>tension interne</b> tensió interna	<b>électrode de travail</b> elèctrode de treball*
<b>effort résiduelle</b> <i>cf.</i> tension résiduelle	<b>électrode mixte</b> elèctrode mixt
<b>élasticité</b> elasticitat	<b>électrodéposition</b> electrodeposició
<b>électriquement neutre</b> elèctricament neutre	<b>électrodissolution</b> electrodissolució
<b>électrode</b> elèctrode*	<b>électrolyse</b> electròlisi*
<b>électrode à hydrogène</b> elèctrode d'hidrogen	<b>électrolyse par courant</b> <b>vagabond</b> electròlisi per corrents erràtics
<b>électrode au calomel</b> elèctrode de calomelans	<b>électrolyte</b> electròlit*
<b>électrode</b> <b>au sulfate de cuivre</b> elèctrode de coure/sulfat de coure	<b>élimination de tartre</b> desincrustació
<b>électrode</b> <b>au sulfate de cuivre</b> <b>saturée</b> elèctrode de coure/sulfat de coure saturat	<b>encrassement</b> incrustació, incrustació biològica (marina)*
	<b>endurcissement</b> enduriment
	<b>enlèvement de la peinture</b> eliminació de la pintura

**enrouler**  
encintar

**entartrage,**  
**incrustation**  
incrustació

**entretien**  
manteniment

**environnement,**  
**milieu**  
medi\*

**épurateur d'oxygène**  
eliminador d'oxigen\*

**épuration de l'eau**  
tractament de l'aigua

**équipement électrique**  
equipament elèctric

**érosion**  
erosió\*

**espèce électroactive**  
espècie electroactiva\*

**essai à l'étincelle**  
assaig de guspira

**essai d'absorption d'eau**  
assaig d'absorció d'aigua

**essai d'adhérence**  
assaig d'adherència

**essai de conductivité**  
assaig de conductivitat

**essai de corrosion**  
assaig de corrosió

**essai de corrosion accélérée**  
assaig de corrosió accelerada

**essai de laboratoire**  
assaig de laboratori

**essai de résistance à froid**  
assaig a baixa temperatura

**essai de tenue aux intempéries**  
assaig de camp

**étain**  
estany

**étanchéité**  
estanqueïtat

**étanchement des pores**  
sellament dels porus

**état actif**  
estat actiu

**état passif**  
estat passiu

**éthylène**  
etilè

**exfoliation**  
exfoliació,  
corrosió laminar\*

**extraction par voie**  
**électrolytique**  
electroextracció,  
extracció per via  
electrolítica

## Vocabulari

**facteur de piqûre**  
factor de picadura\*

**fatigue**  
fatiga\*

**fatigue par corrosion**  
corrosió-fatiga\*

**fem**  
*cf.* force électromotrice

**fente**  
*cf.* crevasse

**fer**  
ferro

**fer galvanisé**  
ferro galvanitzat

**ferrite**  
ferrita

**ferritique**  
ferrític\*

**fiabilité**  
fiabilitat

**film,**  
pellicule  
pel·lícula\*

**film protecteur**  
pel·lícula protectora

**finition**  
acabat superficial

**finition hydrofuge**  
acabat hidròfug

**fissuration**  
*cf.* craquelure

**fissuration par l'hydrogène**  
fissurament per l'hidrogen

**fissure**  
fissura

**fissures de corrosion**  
fissures de corrosió

**fissures de décapage**  
fissures de decapatge

**fluctuation de potentiel**  
oscillació del potencial

**forage**  
perforació

**force électromotrice,**  
fem  
força electromotriu,  
fem\*

**formation de criques**  
*cf.* craquelure

**formation de gerces**  
*cf.* craquelure

**formation de la couche  
de conversion**  
formació del revestiment  
de conversió

**formation de macropiles**  
formació de macropiles

**formation de rouille**  
rovellament

**fragilisation**  
fragilització\*

**fragilisation par métaux liquides**  
fragilització per metalls líquids\*

**fragilité caustique**  
fragilització càustica\*

**fragilité par décapage**  
fragilització per decapatge

**fragilité par l'hydrogène**  
fragilització per l'hidrogen\*

**frais de construction**  
cost de construcció

**frittage**  
sinterització

**galvanique**  
galvànic

**galvanisation, zingage**  
galvanització, zincatge\*

**galvanisation électrolytique**  
galvanització electrolítica

**galvanomètre**  
galvanòmetre

**galvanoplastie**  
galvanoplàstia

**galvanostat**  
galvanòstat\*

**galvanostatique,**  
**ampèrostatique**  
galvanostàtic\*

**grain**  
gra\*

**graphitisation**  
corrosió gràfica,  
grafitització\*

**grosueur du grain**  
grandària del gra

**hémi-cellule**  
*cf.* demi-cellule

**hétérogénéité**  
heterogeneïtat

**huile antirouille**  
oli antioxidant

**huile siccativ**  
oli assecant

**humidité**  
humitat

**humidité absolue**  
humitat absoluta

**humidité critique**  
humitat crítica\*

**humidité relative**  
humitat relativa\*

**hydrogène**  
hidrogen

**immunité**  
immunitat\*

**impédance faradique**  
impedància faradaica

## Vocabulari

**impermeabilité**  
impermeabilitat

**imprégnation**  
impregnació

**inclusion**  
inclusió\*

**incrustation**  
*cf.* entartrage

**incrustation,  
tartre**  
incrustació\*

**index de compteur**  
lectura del comptador

**inhibiteur**  
inhibidor\*

**inhibiteur anodique**  
inhibidor anòdic\*

**inhibiteur cathodique**  
inhibidor catòdic\*

**inhibiteur de corrosion**  
inhibidor de corrosió

**inoxydable**  
inoxidable

**installation de décalaminage**  
dispositiu de descalaminització

**instrument de mesure**  
instrument de mesura

**interface**  
interfície

**interférence**  
interferència

**interphase**  
interfase

**intumescence**  
intumescència\*

**ion**  
ió\*

**ion métallique**  
ió metàl·lic

**isocorrosion**  
isocorrosió\*

**isolateur**  
*cf.* matériel isolant

**joint isolant,  
pièce isolante**  
junta aïllant,  
peça aïllant

**laboratoire**  
laboratori

**laminage**  
laminatge

**ligne de flottaison**  
línia de flotació

**limite d'endurance,  
limite de fatigue**  
límit de fatiga\*

**limite de fatigue**  
*cf.* limite d'endurance

<b>limite de fatigue par corrosion</b> límit de fatiga amb corrosió*	<b>masse d'enroulement</b> massa de revestiment
<b>limite des grains</b> límit de gra*	<b>matage</b> <i>cf.</i> refoulement
<b>limiteur de tension, dérivateur</b> descarregador de tensió	<b>matériel</b> material
<b>lit de coke</b> llit de coc	<b>matériel isolant, isolateur</b> material aïllant
<b>lit de coke pilé</b> llit de coc picat	<b>matière synthétique plastique</b> material plàstic
<b>lit pour anodes</b> llit d'anodes	<b>mesure de protection anti-corrosion</b> mesura de protecció contra la corrosió
<b>lit pour anodes profond</b> llit d'anodes de fondària	<b>métal</b> metall
<b>lubrifiant</b> lubrificant, lubricant	<b>métal actif</b> metall actiu*
<b>macropile</b> macropila	<b>métal délustré</b> metall desllustrat, metall entelat*
<b>magnesium</b> magnesi	<b>métal noble</b> metall noble*
<b>manifestation de la corrosion</b> manifestació de la corrosió	<b>métal passif</b> metall passiu*
<b>marque de rouille</b> marca de rovell	<b>métallisation</b> metallització*
<b>martensite</b> martensita*	<b>métallurgie des poudres</b> pulverimetallúrgia



## Vocabulari

**méthode de protection  
par soutirage**  
procediment de protecció  
per corrent imposat

**micropile**  
micropila

**microségrégation**  
microsegregació

**microstructure**  
microestructura

**milieu**  
*cf.* environnement

**milieu ambiant**  
*cf.* milieu environnant

**milieu conducteur d'ions**  
medi conductor d'ions

**milieu corrosif**  
medi corrosiu

**milieu environnant,  
milieu ambiant,  
ambiance**  
entorn,  
medi ambient

**molybdène**  
molibdè

**montage en série**  
connexió en sèrie

**moyen de protection  
contre la corrosion**  
mitjà de protecció  
contra la corrosió

**nettoyage électrochimique**  
neteja electroquímica\*

**nettoyage électrolytique**  
neteja electrolítica\*

**nettoyer à la flamme**  
netejar a la flama

**neutraliser**  
neutralitzar

**neutralité électrique**  
neutralitat elèctrica

**nickel**  
níquel

**nitrogène**  
nitrogen

**nitruration**  
nitruració\*

**noble**  
noble\*

**nombre de piqûres  
par unité d'aire**  
nombre de picadures  
per unitat d'àrea

**oxydation**  
oxidació\*

**oxydation accélérée,  
oxydation catastrophique**  
oxidació accelerada,  
oxidació catastròfica

**oxydation anodique**  
oxidació anòdica\*

**oxydation catastrophique**  
*cf.* oxydation accélérée

**oxydation électrochimique**  
 oxidació electroquímica

**oxydation électrolytique**  
 oxidació electrolítica

**oxydation interne**  
*cf.* corrosion interne

**oxyde**  
 òxid

**oxygène**  
 oxigen

**palplanche**  
 palplanxa

**panne**  
 pana,  
 avaria

**particule métallique**  
 partícula metàl·lica

**passif**  
 passiu\*

**passivant**  
 passivant\*

**passivation**  
 passivació\*

**passivité**  
 passivitat\*

**passivité électrochimique**  
 passivitat electroquímica

**patine**  
 patina\*

**peau de coulée**  
 escòria de fosa

**peau de laminage**  
 escates de laminació\*

**peinture antirouille**  
 pintura antirovell

**peinture antisallisures**  
 pintura antiincrustant

**pellicule**  
*cf.* film

**perte**  
 pèrdua

**perte de matière**  
 pèrdua de material

**perte de poids**  
 pèrdua de pes

**perte par corrosion**  
 pèrdua per corrosió

**pH,**  
 valeur du pH  
 pH,  
 valor del pH\*

**phase**  
 fase

**phénomène de la corrosion**  
 fenòmens de corrosió

**phosphatation**  
 fosfatatge

## Vocabulari

**phosphore**  
fòsfor

**pièce isolante**  
*cf.* joint isolant

**pile**  
pila\*

**pile à combustion**  
pila de combustible

**pile active-passive**  
pila activa-passiva\*

**pile d'aération différentielle**  
pila d'airejament diferencial\*

**pile de concentration**  
pila de concentració\*

**pile de concentration d'oxygène**  
pila de concentració d'oxigen

**pile de corrosion**  
pila de corrosió\*

**pile galvanique**  
pila galvànica\*

**pile locale**  
pila local\*

**pile reversible**  
pila reversible

**piqûre**  
picadura\*

**piqûres peu profondes**  
picadures de poca fondària

**plastifiant**  
plastificant

**plomb**  
plom

**plombagine**  
grafit

**point de rosée**  
punt de rosada

**polarisation**  
polarització\*

**polarisation anodique**  
polarització anòdica\*

**polarisation cathodique**  
polarització catòdica\*

**polarisation de concentration**  
polarització de concentració\*

**polarisation de l'électrode**  
polarització de l'elèctrode

**pôle négatif**  
pol negatiu

**pôle positif**  
pol positiu

**polissage**  
poliment

**polissage électrolytique**  
poliment electrolític

**polyéthylène à basse densité**  
polietilè de baixa densitat

**polyéthylène à haute densité**  
 polietilè d'alta densitat

**pore**  
 porus

**porosité**  
 porositat

**porte-électrode**  
 portaelèctrode

**positif**  
 positiu

**poste de soutirage**  
*cf. station de redresseur*

**potentiel**  
 potencial

**potentiel actif**  
 potencial actiu\*

**potentiel anodique**  
 potencial anòdic\*

**potentiel cathodique**  
 potencial catòdic\*

**potentiel chimique**  
 potencial químic\*

**potentiel conduite/sol**  
 potencial tub/sòl

**potentiel critique**  
 potencial crític

**potentiel d'activation,**  
**potentiel de Flade**  
 potencial d'activació,  
 potencial de Flade

**potentiel d'électrode**  
 potencial d'elèctrode\*

**potentiel d'équilibre**  
 potencial d'equilibri\*

**potentiel de corrosion**  
 potencial de corrosió\*

**potentiel de corrosion libre**  
 potencial de corrosió lliure

**potentiel de décomposition**  
 potencial de descomposició\*

**potentiel de Flade**  
*cf. potentiel d'activation*

**potentiel de l'anode**  
 potencial de l'ànode

**potentiel de passivation**  
 potencial de passivació\*

**potentiel de piqûre**  
 potencial de picadura

**potentiel de protection**  
 potencial de protecció\*

**potentiel de repos**  
 potencial de repòs

**potentiel de sacrifice**  
 potencial de sacrifici

**potentiel de transpassivation**  
 potencial de transpassivació

**potentiel électrique**  
 potencial elèctric

## Vocabulari

**potentiel électrochimique**  
potencial electroquímic\*

**potentiel électrocinétique**  
potencial electrocinètic\*

**potentiel électronégatif**  
potencial electronegatiu\*

**potentiel électropositif**  
potencial electropositiu\*

**potentiel en circuit ouvert**  
potencial de circuit obert\*

**potentiel mixte**  
potencial mixt\*

**potentiel noble**  
potencial noble\*

**potentiel rédox**  
potencial redox

**potentiel standard  
d'électrode**  
potencial estàndard  
d'elèctrode\*

**potentiel standard  
de l'électrode à hydrogène**  
potencial estàndard  
de l'elèctrode d'hidrogen

**potentiodynamique**  
potenciodinàmic

**potentiostat**  
potenciòstat\*

**potentiostatique**  
potenciostàtic\*

**pratique de la protection  
anti-corrosion**  
tècnica de la protecció  
contra la corrosió

**prétraitement**  
pretractament

**procès de corrosion,  
réaction de corrosion**  
procés de corrosió

**procès de diffusion**  
procés de difusió

**procédé de protection passive**  
mesura de protecció passiva

**procédé électrochimique**  
procés electroquímic

**produit de corrosion**  
producte de corrosió

**profondeur de la fissure**  
fondària de la fissura

**projeter,  
appliquer par projection**  
atomitzar,  
espargir per projecció

**projeté au pistolet à flamme**  
projectar a la flama

**protection active  
contre la corrosion**  
protecció activa  
contra la corrosió

**protection anodique**  
protecció anòdica\*

<b>protection anodique</b> contre la corrosion protecció anòdica contra la corrosió	<b>protection sacrificielle</b> protecció per sacrifici*
<b>protection cathodique</b> protecció catòdica*	<b>protégé cathodiquement</b> protegit catòdicament
<b>protection cathodique</b> contre la corrosion protecció catòdica contra la corrosió	<b>puissance du redresseur</b> potència del rectificador
<b>protection contre la corrosion</b> protecció contra la corrosió	<b>pulvérisation métallique</b> (par corrosion) polvorització metàl·lica (per corrosió)*
<b>protection contre les</b> <b>surtensions</b> protecció contra sobretensions	<b>quadrillé</b> esquarterament*
<b>protection d'un réservoir</b> protecció del dipòsit	<b>rayé</b> ratllat
<b>protection électrochimique</b> protecció electroquímica	<b>réactance inductive</b> reactància inductiva
<b>protection électrochimique</b> contre la corrosion protecció electroquímica contra la corrosió	<b>réaction anodique</b> reacció anòdica
<b>protection extérieure</b> protecció exterior	<b>réaction cathodique</b> reacció catòdica
<b>protection galvanique</b> protecció galvànica	<b>réaction chimique</b> reacció química*
<b>protection intérieure</b> protecció interior	<b>réaction d'électrode</b> reacció electròdica*
<b>protection mécanique</b> protecció mecànica	<b>réaction de corrosion</b> <i>cf.</i> <b>procès de corrosion</b>
	<b>réaction électrochimique</b> reacció electroquímica*

## Vocabulari

<b>réactions d'oxydation électrolytique</b> reaccions d'oxidació electrolítica	<b>rendement de courant</b> rendiment de corrent
<b>réactions de réduction électrolytique</b> reaccions de reducció electrolítica	<b>rendement de la corrosion de l'anode</b> rendiment de la corrosió de l'ànode*
<b>réchauffage</b> rescalfament	<b>répartition de charge</b> distribució del material de rebliment
<b>récrystallisation</b> recristal·lització	<b>réseau</b> xarxa
<b>recuit</b> recuit	<b>réseau en courant alternatif</b> xarxa de corrent altern
<b>redresseur</b> rectificador	<b>résistance</b> resistència
<b>réduction</b> reducció*	<b>résistance à l'abrasion</b> resistència a l'abradió
<b>réduction cathodique</b> reducció catòdica*	<b>résistance à la corrosion</b> resistència a la corrosió
<b>réduction de l'épaisseur</b> reducció de la gruixària	<b>résistance à la fatigue</b> resistència a la fatiga
<b>refoulement, matage</b> recalcat	<b>résistance à la flexion</b> resistència a la flexió
<b>réglage de la grosseur des grains</b> regulació de la grandària del gra	<b>résistance à la traction</b> resistència a la tracció
<b>remplacement du métal</b> reemplaçament de metall*	<b>résistance cathodique</b> resistència catòdica
	<b>résistance d'anode</b> resistència de l'ànode

<b>résistance de l'électrode</b> resistència de l'elèctrode	<b>résistant à la corrosion</b> resistent a la corrosió
<b>résistance de l'électrolyte</b> resistència de l'electròlit	<b>résistant aux alcalis</b> resistent als àlcals
<b>résistance de la couche</b> resistència del revestiment	<b>resistivité du sol</b> resistivitat del sòl
<b>résistance</b> <b>de la couche superficielle</b> resistència de la pel·lícula superficial	<b>revêtement</b> revestiment
<b>résistance de mise</b> <b>à la terre</b> resistència de la connexió a terra	<b>revêtement de matière plastique</b> revestiment de material plàstic
<b>résistance de passage</b> resistència de pas	<b>revêtement double</b> <i>cf.</i> <b>double couche de protection</b>
<b>résistance de polarisation</b> resistència de polarització	<b>revêtement en matière inorganique</b> revestiment protector inorgànic
<b>résistance de terre</b> resistència del sòl	<b>revêtement</b> <b>en matière organique</b> revestiment protector de matèria orgànica
<b>résistance en courant continu</b> resistència al corrent continu	<b>revêtement en polyéthylène</b> revestiment de polietilè
<b>résistance maximum à la traction</b> resistència màxima a la tracció	<b>revêtement extérieur</b> revestiment exterior
<b>résistance ohmique</b> resistència òhmica	<b>revêtement métallique</b> <i>cf.</i> <b>couche métallique</b>
<b>résistant,</b> <b>durable</b> resistent	<b>revêtement phosphatique</b> revestiment de fòsfat



## Vocabulari

**revêtement protecteur**  
revestiment de protecció

**rouille**  
rovell\*

**ruban bituminé**  
cinta bituminosa

**rupture par corrosion  
sous tension**  
fissurament per corrosió  
sota tensions\*

**sabler**  
sorrejar,  
arenejar

**science de la corrosion**  
ciència de la corrosió

**ségrégation**  
segregació\*

**ségrégation inverse**  
segregació inversa\*

**ségrégation normale**  
segregació normal\*

**semiconducteur**  
semiconductor

**separation**  
separació

**série électrochimique**  
sèrie electroquímica\*

**série électromotrice**  
sèrie electromotriu\*

**série galvanique**  
sèrie galvànica\*

**solution de passivation**  
dissolució passivant

**sonde de mesure**  
sonda de mesura

**sonde plongeante**  
sonda submergible

**soudage,  
soudure**  
soldadura

**souder**  
soldar

**soudure**  
*cf.* soudage

**soufflerie**  
pour enlever  
les oxydes de fer  
dispositiu  
de descalaminització  
per bufament

**soufflure**  
butllofa

**soufre**  
sofre

**soupape**  
vàlvula

**source de courant**  
font de corrent

**source extérieure**  
font externa (de corrent)

<b>source indépendante</b> font autònoma de corrent	<b>température</b> temperatura
<b>souterrain</b> subterrani	<b>ténacité</b> tenacitat
<b>soutirage des courants vagabonds</b> drenatge de corrents erràtics	<b>tension</b> tensió
<b>station de redresseur, poste de soutirage</b> estació rectificadora	<b>tension aux bornes du redresseur</b> voltatge de sortida del rectificador
<b>structure</b> estructura	<b>tension d'irruption</b> tensió de ruptura
<b>structure à protéger</b> objecte a protegir	<b>tension de pointe</b> tensió de cresta
<b>sulfuration</b> sulfuració*	<b>tension de service</b> tensió de servei
<b>surface limite</b> superfície límit	<b>tension de traction</b> tensió de tracció
<b>surtension</b> sobretensió*	<b>tension interne</b> <i>cf. effort interne</i>
<b>surtension d'hydrogène</b> sobretensió d'hidrogen	<b>tension mécanique</b> tensió mecànica
<b>susceptibilité à la corrosion</b> susceptibilitat a la corrosió	<b>tension résiduelle, effort résiduel</b> tensió residual
<b>système de corrosion</b> sistema de corrosió	<b>ternissement, ternissure</b> entelament*
<b>tartre</b> <i>cf. incrustation</i>	<b>ternissure</b> <i>cf. ternissement</i>
<b>tartrifuge</b> desincrustant	

## Vocabulari

<b>terre de diatomées</b> terra de diatomees	<b>variation de la concentration</b> variació de la concentració
<b>titane platiné</b> titani platinat	<b>variation de potentiel</b> variació de potencial
<b>titanium</b> titani	<b>viellissement</b> envelliment
<b>traitement à chaud,</b> <b>traitement thermique</b> tractament tèrmic	<b>vitesse de corrosion</b> velocitat de corrosió*
<b>traitement de la surface</b> tractament de la superfície	<b>vitesse de pénétration</b> velocitat de penetració
<b>traitement thermique</b> <i>cf.</i> traitement à chaud	<b>vitesse de pénétration</b> <b>maximum</b> velocitat màxima de penetració
<b>transpassif</b> transpassiu	<b>vitesse de propagation</b> <b>des fissures</b> velocitat de propagació de les fissures
<b>transpassivation</b> transpassivació	<b>vitesse de refroidissement</b> velocitat de refredament
<b>tremper à chaud</b> trempar en calent	
<b>tube de protection des câbles</b> tub de protecció per a cables	<b>vitesse moyenne</b> <b>de consommation</b> <b>de materiel</b> velocitat mitjana de consum de material
<b>tuberculation</b> tuberculització*	
<b>tuyau en béton</b> tub de formigó	
<b>tuyeau en fonte</b> canonada de fosa	<b>volatilisation</b> volatilització*
<b>valeur du pH</b> <i>cf.</i> pH	<b>volatilité</b> volatilitat

**voltage**

voltatge

**voltmètre**

voltímetre

**zinc**

zinc, zenc

**zingage**

*cf.* galvanisation

**zone active**

zona activa\*

**zone affectée par la chaleur**

zona afectada per la calor\*

**zone passive**

zona passiva\*

**zone transpassive**

zona transpassiva\*



# EQUIVALÈNCIES

**Espanyol-català**



**acabado hidrófugo**  
acabat hidròfug

**acabado superficial**  
acabat superficial

**acción capilar**  
acció capillar

**acción local**  
acció local

**aceite antioxidante**  
oli antioxidant

**aceite secante**  
oli assecant

**acero**  
acer

**acero estabilizado**  
acer estabilitzat\*

**acero inoxidable**  
acer inoxidable

**ácido**  
àcid\*

**activación**  
activació\*

**actividad**  
activitat\*

**activo**  
actiu\*

**acumulador**  
acumulador

**acuoso**  
aquós

**aditivo**  
additiu\*

**adsorción**  
adsorció\*

**agente antiherrumbre**  
agent antirovell

**agente antivelo**  
agent antitel

**agente corrosivo**  
agent corrosiu



## Vocabulari

**agresividad**  
agressivitat

**agresivo**  
agressiu

**agrietamiento**  
fissurament\*

**agrietamiento**  
clivellament\*

**agrietamiento por corrosión**  
fissurament per corrosió

**agrietamiento por corrosión  
con tensiones**  
fissurament per corrosió  
sota tensions\*

**agrietamiento por hidrógeno**  
fissurament per l'hidrogen

**agua de mar**  
aigua de mar

**agua dulce**  
aigua dolça

**aireación**  
airejament

**aireación diferencial**  
airejament diferencial\*

**aireado**  
airejat

**álcali, base**  
àlcali, base\*

**aleación**  
aliatge

**alimentación de corriente alterna**  
alimentació de corrent altern

**alimentación de corriente  
de protección**  
alimentació de corrent  
de protecció

**aluminio**  
alumini

**amperaje**  
amperatge

**amperímetro**  
amperímetre

**ampolla**  
butllofa

**ampollamiento**  
embutllofament

**ampollamiento por hidrógeno**  
embutllofament per hidrogen\*

**anaeróbico**  
anaeròbic\*

**anión**  
anió\*

**anódico**  
anòdic

**anodización**  
anodització\*

<b>anodizado</b> anoditzat*	<b>ataque químico</b> atac químic
<b>anodizar</b> anoditzar	<b>atmosférico</b> atmosfèric
<b>ánodo</b> ànode*	<b>austenítico</b> austenític*
<b>ánodo de chatarra de hierro</b> ànode de ferralla	<b>avería</b> <i>cf.</i> fallo
<b>ánodo de sacrificio</b> ànode de sacrifici*	<b>azufre</b> sofre
<b>ánodo galvánico</b> ànode galvànic	<b>bacterias</b> bacteris
<b>ánodo macizo de magnesio</b> ànode massís de magnesi	<b>bacterias sulfatorreductoras</b> bacteris sulfatoreductors
<b>ánodo para corriente impresa</b> ànode per a corrent imposat	<b>bactericidas</b> bactericides
<b>anolito</b> anòlit*	<b>banda plástica</b> banda plàstica
<b>antiincrustante</b> antiincrustant*	<b>baño de cincado</b> <i>cf.</i> baño de galvanización
<b>ataque</b> atac	<b>baño de eliminación</b> bany d'eliminació
<b>ataque en filo de cuchillo</b> corrosió en tall*	<b>baño de galvanización,</b> <b>baño de cincado</b> bany de galvanització, bany de zincatge
<b>ataque por choque</b> corrosió per dolls*	
<b>ataque por depósitos</b> corrosió per pòsits*	<b>barra colectora negativa</b> negatiu de la sots-estació

## Vocabulari

<b>base</b> <i>cf.</i> àlcali	<b>capa calcàrea</b> capa calcària
<b>bentonita</b> bentonita	<b>capa de cementación</b> revestiment de cimentació*
<b>betún</b> betum	<b>capa de difusión</b> capa de difusió*
<b>bituminoso</b> bituminós	<b>capa de herrumbre</b> capa de rovell
<b>brea (de alquitrán) de hulla</b> brea de quitrà d'hulla	<b>capa de imprimación</b> capa d'imprimació
<b>cabeza del condensador</b> cap del condensador	<b>capa de pintura</b> capa de pintura
<b>cable (para corriente) de retorno</b> cable de retorn	<b>capa de protección</b> capa de protecció
<b>cable armado</b> cable armat	<b>capa de óxido</b> capa d'òxid
<b>cable de puenteo</b> cable de ponteig	<b>capa pasiva</b> capa passiva
<b>caída de potencial</b> caiguda de potencial	<b>capa superficial</b> capa superficial
<b>caída IR,</b> caída òhmica caiguda IR, caiguda òhmica*	<b>capilar de Luggin</b> capillar de Luggin*
<b>calcáreo</b> calcari	<b>carbono</b> carboni
<b>capa</b> capa	<b>carburación,</b> cementación con carbono carburació, cimentació amb carboni*

<b>carga de corriente</b> càrrega de corrent	<b>cementación</b> cimentació
<b>cartón alquitranado</b> cartó enquitranat	<b>cementación con carbono</b> <i>cf.</i> carburación
<b>cartón de amianto</b> <i>cf.</i> cartón de asbesto	<b>ciencia de la corrosión</b> ciència de la corrosió
<b>cartón de asbesto,</b> <b>cartón de amianto</b> cartó d'asbest, cartó d'amiant	<b>cinc</b> zinc, zenc
<b>cascarilla,</b> <b>escama</b> calamina, escata	<b>cincado</b> <i>cf.</i> galvanización
<b>cascarilla de laminación</b> escates de laminació*	<b>cinta bituminosa</b> cinta bituminosa
<b>cati3n</b> cati3*  <b>cat3dico</b> cat3dic	<b>cinta de brea de hulla</b> cinta de brea d'hulla
<b>c3todo</b> c3tode*	<b>circuito</b> circuit
<b>catolito</b> cat3lit*	<b>cobre</b> coure
<b>cavitaci3n</b> cavitaci3*  <b>cavitaci3n-erosi3n,</b> <b>da3nos por cavitaci3n</b> cavitaci3-erosi3, danys per cavitaci3, erosi3 per cavitaci3*	<b>coeficiente de transferencia</b> coeficient de transferència
	<b>compuesto qu3mico</b> compost qu3mic
	<b>concentraci3n de iones hidr3geno</b> concentraci3 d'ions hidrogen
	<b>condici3n de explotaci3n</b> condici3 d'explotaci3
	<b>conductividad</b> conductivitat

## Vocabulari

<b>conductividad eléctrica</b> conductivitat elèctrica	<b>cordón de soldadura</b> cordó de soldadura
<b>conductividad electrolítica</b> conductivitat electrolítica	<b>corriente</b> corrent
<b>conductividad electrónica</b> conductivitat electrònica	<b>corriente anódica</b> corrent anòdic*
<b>conductividad iónica</b> conductivitat iònica	<b>corriente catódica</b> corrent catòdic*
<b>conductor</b> conductor	<b>corriente continua</b> corrent continu
<b>conductor de electrones</b> conductor electrònic*	<b>corriente de canje</b> corrent de bescanvi*
<b>conductor iónico</b> conductor iònic*	<b>corriente de corrosión</b> corrent de corrosió*
<b>conexión eléctrica</b> connexió elèctrica	<b>corriente de electrodo</b> corrent d'èlectrode*
<b>conexión en serie</b> connexió en sèrie	<b>corriente de larga distancia</b> corrent de gran recorregut*
<b>conexión equipotencial</b> connexió equipotencial	<b>corriente de pasivación</b> corrent de passivació
<b>conexión metálica</b> connexió metàllica	<b>corriente de pico</b> corrent de pic
<b>conservación,</b> mantenimiento manteniment	<b>corriente de pico</b> en el (circuito) secundario corrent de pic en el (circuit) secundari
<b>constructivo</b> constructiu	
<b>consumo de energía</b> consum d'energia	<b>corriente de polarización</b> corrent de polarització*

<b>corriente de protección</b> corrent de protecció	<b>corrosión de soldadura</b> corrosió de soldadura*
<b>corriente impresa</b> corrent imposit*	<b>corrosión electrolítica</b> corrosió electrolítica
<b>corriente límite</b> corrent límit	<b>corrosión electroquímica</b> corrosió electroquímica*
<b>corriente neta,</b> <b>corriente total</b> corrent net, corrent total	<b>corrosión en las fisuras</b> corrosió en fissures*
<b>corriente parcial</b> corrent parcial	<b>corrosión filiforme</b> corrosió filiforme*, corrosió davall revestiment*
<b>corriente total</b> <i>cf.</i> corriente neta	<b>corrosión filiforme</b> corrosió davall revestiment*
<b>corriente vagabunda</b> corrent erràtic	<b>corrosión galvánica</b> <i>cf.</i> corrosión por contacto
<b>corroer</b> corroir	<b>corrosión general</b> corrosió general*
<b>corrosión</b> corrosió*	<b>corrosión inducida por la corriente</b> corrosió induïda pel corrent
<b>corrosión activa</b> corrosió activa	<b>corrosión intercrystalina,</b> <b>corrosión intergranular</b> corrosió intercrystalina, corrosió intergranular*
<b>corrosión atmosférica</b> corrosió atmosfèrica*	<b>corrosión interdendrítica</b> corrosió interdendrítica*
<b>corrosión bajo tensiones</b> corrosió sota tensions*	<b>corrosión intergranular</b> <i>cf.</i> corrosión intercrystalina
<b>corrosión catódica</b> corrosió catòdica*	<b>corrosión laminar</b> <i>cf.</i> exfoliació

## Vocabulari

**corrosión libre**

corrosió lliure

**corrosión localizada**

corrosió localitzada,  
corrosió no uniforme\*

**corrosión microbiana,  
corrosión microbiológica**

corrosió microbiana,  
corrosió microbiològica\*

**corrosión microbiológica**

*cf.* corrosión microbiana

**corrosión**

**por aireación diferencial**

corrosió

per airejament diferencial

**corrosión por contacto,**

**corrosión galvánica**

corrosió per contacte,  
corrosió galvànica,  
corrosió bimetàl·lica\*

**corrosión**

**por corrientes**

**vagabundas**

corrosió

per corrents erràtics\*

**corrosión por oxígeno**

corrosió per oxigen

**corrosión por picadura**

corrosió per picadura \*

**corrosión por rozamiento,**

**vibrocorrosión interfacial**

corrosió-fricció\*

**corrosión química**

corrosió química\*

**corrosión selectiva**

corrosió selectiva\*

**corrosión subsuperficial,**

**oxidación interna**

corrosió subsuperficial,  
oxidació interna, corrosió  
interna\*

**corrosión termogalvánica**

corrosió termogalvànica\*

**corrosión transcristalina,**

**corrosión transgranular**

corrosió transcristalina,  
corrosió transgranular\*

**corrosión transgranular**

*cf.* corrosión

**transcristalina**

**corrosión transpassiva**

corrosió transpassiva

**corrosión uniforme**

corrosió uniforme\*

**corrosión-cavitación**

corrosió-cavitació\*

**corrosión-erosión**

corrosió-erosió\*

**corrosión-fatiga**

corrosió-fatiga\*

**corrosividad**

corrosivitat\*

<b>corrosivo</b> corrosiu	<b>chorrear con arena</b> sorrejar, arenejar
<b>costos de construcción</b> cost de construcció	<b>chorrear con granalla</b> granallar
<b>costra de fundición</b> escòria de fosa	<b>daños por cavitación</b> <i>cf.</i> cavitación-erosión
<b>crecimiento de la fisura</b> creixement de la fissura	<b>daños por corrosión</b> danys per corrosió
<b>chromo</b> crom	<b>decapado por soplete</b> netejat a la flama
<b>cruce</b> encreuament	<b>decapaje</b> decapatge*
<b>cuarteado</b> esquarterament*	<b>decoloración,</b> <b>empañadura,</b> <b>pérdida de brillo</b> entelament*
<b>curva característica</b> <b>tensión-intensidad</b> corba característica voltatge-intensitat	<b>defecto,</b> <b>fallo</b> defecte, fallada
<b>curva de polarización</b> corba de polarització*	<b>defecto superficial</b> defecte superficial
<b>curva densidad</b> <b>de corriente-potencial</b> corba densitat de corrent-potencial	<b>deformación</b> deformació
<b>curvas</b> <b>de polarización</b> <b>estacionarias</b> corbes de polarització estacionàries	<b>deformación elástica</b> deformació elàstica
	<b>deformación plástica</b> deformació plàstica



## Vocabulari

**dendrita**  
dendrita

**densidad de corriente**  
densitat de corrent\*

**densidad de corriente  
de corrosión**  
densitat de corrent  
de corrosió

**densidad de corriente  
de protección**  
densitat de corrent  
de protecció

**depósito**  
pòsit\*

**desactivación**  
desactivació\*

**desaireación**  
desaireament

**desaleación**  
desaliatge\*

**desaluminación**  
desaluminització\*

**descarburación**  
descarburació

**descargador de tensión**  
descarregador de tensió

**descascarillamiento**  
descalaminització

**descascarillar**  
desincrustar

**descincificación**  
deszincació\*

**desconchado**  
escrostonat

**desengrase**  
desgreixament

**desfosforación**  
desfosforació

**desherrumbrante**  
agent desrovellant

**desincrustación**  
desincrustació

**desincrustante**  
desincrustant

**desintegración del grano**  
desintegració del gra

**desintegración por hidrógeno**  
desintegració per l'hidrogen\*

**desmineralización**  
desmineralització\*

**desmolibdenización**  
desmolibdenització\*

**desniquelificación**  
desniquelació\*

**desorción**  
desorció\*

**despolarización**  
despolarització\*

<b>despolarizante</b> despolaritzant*	<b>diodo semiconductor</b> díode semiconductor
<b>destrucción</b> destrucció	<b>dislocación</b> dislocació
<b>desulfuración</b> dessulfuració	<b>disolución anódica</b> dissolució anòdica
<b>deterioración por soldadura</b> degradació per soldadura*	<b>disolución decapante</b> dissolució decapant, decapant*
<b>diagrama de equilibrio</b> diagrama d'equilibri	<b>disolución pasivante</b> dissolució passivant
<b>diagrama de Evans</b> diagrama d'Evans*	<b>disolvente</b> dissolvent
<b>diagrama de Pourbaix</b> <i>cf.</i> <b>diagrama</b> <b>potencial-pH</b>	<b>dispositivo de descascarillar</b> dispositiu de descalaminització
<b>diagrama de Tafel, pendiente de Tafel, línea de Tafel</b> diagrama de Tafel*, pendent de Tafel*, línia de Tafel*	<b>dispositivo de descascarillar por soplado</b> dispositiu de descalaminització per bufament
<b>diagrama potencial-pH,</b> <b>diagrama de Pourbaix</b> diagrama potencial-pH, diagrama de Pourbaix*	<b>distribución de corriente</b> distribució de corrent
<b>diferencia de aireación</b> diferència d'airejament	<b>distribución del material de relleno</b> distribució del material de rebliment
<b>diferencia de potencial</b> diferència de potencial	<b>distribución del potencial</b> distribució del potencial
<b>difundir</b> difondre	<b>disyuntor,</b> <b>interruptor</b> contactor

## Vocabulari

**doble capa**  
doble capa

**doble capa electroquímica**  
doble capa electroquímica\*

**drenaje de corrientes vagabundas**  
drenatge de corrents erràtics

**drenaje eléctrico**  
drenatge elèctric

**drenaje eléctrico controlado por el potencial**  
drenatge elèctric controlat pel potencial

**drenaje eléctrico polarizado**  
drenatge elèctric polaritzat

**drenaje para corrientes vagabundas**  
drenatge per a corrents erràtics

**ductilidad**  
ductilitat

**dureza**  
duresa

**elasticidad**  
elasticitat

**eléctricamente neutro**  
elèctricament neutre

**electrodeposición**  
electrodeposició

**electrodisolución**  
electrodissolució

**electrodo**  
elèctrode\*

**electrodo auxiliar**  
elèctrode auxiliar\*

**electrodo de calomelanos**  
elèctrode de calomelans

**electrodo**  
de cobre/sulfato de cobre  
elèctrode  
de coure/sulfat de coure

**electrodo de cobre/sulfato de cobre saturado**  
elèctrode de coure/sulfat de coure saturat

**electrodo de hidrógeno**  
elèctrode d'hidrogen

**electrodo de referencia**  
elèctrode de referència\*

**electrodo de trabajo**  
elèctrode de treball\*

**electrodo mixto**  
elèctrode mixt

**electroextracción,**  
extracción por vía  
electrolítica  
electroextracció,  
extracció per via  
electrolítica

**electrolisis**  
electròlisi\*

<b>electrolisis</b> por corrientes vagabundas electròlisi per corrents erràtics	<b>ensayo de conductividad</b> assaig de conductivitat
<b>electrolito</b> electròlit*	<b>ensayo de corrosión</b> assaig de corrosió
<b>eliminación de la capa</b> eliminació de la capa	<b>ensayo de corrosión acelerada</b> assaig de corrosió accelerada
<b>eliminación de la herrumbre</b> desrovellament	<b>ensayo de exposición a la intemperie</b> assaig de camp
<b>eliminación de la pintura</b> eliminació de la pintura	<b>ensayo de laboratorio</b> assaig de laboratori
<b>eliminador de oxígeno</b> eliminador d'oxigen*	<b>entorno,</b> medio ambiente entorn, medi ambient
<b>empañadura</b> <i>cf.</i> decoloración	<b>envejecimiento</b> envelliment
<b>encalar</b> encalcinar	<b>equipo eléctrico</b> equipament elèctric
<b>endurecimiento</b> enduriment	<b>erosión</b> erosió*
<b>ensayo a baja temperatura</b> assaig a baixa temperatura	<b>escama</b> <i>cf.</i> cascarilla
<b>ensayo de absorción de agua</b> assaig d'absorció d'aigua	<b>esfuerzo de tracción</b> <i>cf.</i> tensión de tracción
<b>ensayo de adherencia</b> assaig d'adherència	<b>especie electroactiva</b> espècie electroactiva*
<b>ensayo de chispa</b> assaig de guspira	<b>estado activo</b> estat actiu

## Vocabulari

<b>estado pasivo</b> estat passiu	<b>fenómenos de corrosión</b> fenòmens de corrosió
<b>estanqueidad</b> estanqueïtat	<b>ferrita</b> ferrita
<b>estaño</b> estany	<b>ferrítico</b> ferrític*
<b>estriado</b> ratllat	<b>fisura</b> fissura
<b>estructura</b> estructura	<b>fisuras de corrosión</b> fissures de corrosió
<b>etileno</b> etilè	<b>formación de cascarilla</b> calaminització, formació d'escates*
<b>exfoliación,</b> <b>corrosión laminar</b> exfoliació, corrosió laminar*	<b>formación de herrumbre</b> rovellament
<b>extracción por vía electrolítica</b> <i>cf.</i> electroextracción	<b>formación de macropilas</b> formació de macropiles
<b>factor de picadura</b> factor de picadura*	<b>formación del recubrimiento de conversión</b> formació del revestiment de conversió
<b>fallo,</b> <b>avería</b> pana, avaría	<b>fosfatación</b> fosfatatge
<b>fase</b> fase	<b>fósforo</b> fòsfor
<b>fatiga</b> fatiga*	<b>fractura por fatiga</b> fractura per fatiga
<b>fem</b> <i>cf.</i> fuerza electromotriz	<b>fragilización</b> fragilització*

<b>fragilización cáustica</b> fragilització càustica*	<b>galvanómetro</b> galvanòmetre
<b>fragilización por decapaje</b> fragilització per decapatge	<b>galvanoplastia,</b> <b>galvanostegia</b> galvanoplàstia
<b>fragilización por hidrógeno</b> fragilització per l'hidrogen*	<b>galvanostático</b> galvanostàtic*
<b>fragilización</b> <b>por metales líquidos</b> fragilització per metalls líquids*	<b>galvanostato</b> galvanòstat*
<b>fuelle autónoma</b> <b>de corriente eléctrica</b> font autònoma de corrent	<b>galvanostegia</b> <i>cf.</i> galvanoplastia
<b>fuelle de energía eléctrica</b> font de corrent	<b>grafitización</b> corrosió gràfica, grafitització*
<b>fuelle externa</b> <b>(de corriente eléctrica)</b> font externa (de corrent)	<b>grafito</b> grafit
<b>fuerza electromotriz,</b> <b>fem</b> força electromotriu,* fem*	<b>grano</b> gra*
<b>galvánico</b> galvànic	<b>grietas por decapado</b> fissures de decapatge
<b>galvanización,</b> <b>cincado</b> galvanització, zincatge*	<b>hendidura</b> esquerda, fissura
<b>galvanización electrolítica</b> galvanització electrolítica	<b>herrumbre</b> rovell*
	<b>heterogeneidad</b> heterogeneïtat
	<b>hidrógeno</b> hidrogen
	<b>hierro</b> ferro

## Vocabulari

**hierro galvanizado**  
ferro galvanitzat

**hormigón armado**  
ciment armat

**humedad**  
humitat

**humedad absoluta**  
humitat absoluta

**humedad crítica**  
humitat crítica\*

**humedad relativa**  
humitat relativa\*

**impedancia faradaica**  
impedància faradaica

**impermeabilidad**  
impermeabilitat

**impregnación**  
impregnació

**imprimación**  
imprimació\*

**inclusión**  
inclusió\*

**incrustación**  
incrustació\*

**incrustación biológica (marina)**  
incrustació biològica (marina)

**incrustaciones de calderas**  
incrustacions de calderes

**indicación del contador**  
lectura del comptador

**inhibidor**  
inhibidor\*

**inhibidor anódico**  
inhibidor anòdic\*

**inhibidor catódico**  
inhibidor catòdic\*

**inhibidor de corrosión**  
inhibidor de corrosió

**inmunidad**  
immunitat\*

**inoxidable**  
inoxidable

**instalación de protección catódica**  
estació rectificadora

**instrumento de medida**  
instrument de mesura

**intercambiador de calor**  
bescanviador de calor

**interfase**  
interfase

**interferencia**  
interferència

**intumescencia**  
intumescència\*

**ion**  
ió\*

<b>ion metálico</b> ió metàl·lic	<b>limpieza electroquímica</b> neteja electroquímica*
<b>isocorrosión</b> isocorrosió*	<b>línea de flotación</b> línia de flotació
<b>junta aislante,</b> <b>pieza aislante</b> junta aïllant, peça aïllant	<b>línea de Tafel</b> <i>cf.</i> <b>diagrama de Tafel</b>
<b>laboratorio</b> laboratori	<b>lubrificante</b> lubrificant, lubricant
<b>laminación</b> laminatge	<b>macropila</b> macropila
<b>lecho de ánodos</b> llit d'ànodes	<b>magnesio</b> magnesi
<b>lecho de ánodos de</b> <b>profundidad</b> llit d'ànodes de fondària	<b>manifestación de la corrosión</b> manifestació de la corrosió
<b>lecho de coque</b> llit de coc	<b>mantenimiento</b> <i>cf.</i> <b>conservación</b>
<b>lecho de coque menudo</b> llit de coc picat	<b>martensita</b> martensita*
<b>límite de fatiga</b> límit de fatiga*	<b>masa de recubrimiento</b> massa de revestiment
<b>límite de fatiga bajo corrosión</b> límit de fatiga amb corrosió*	<b>material</b> material
<b>límite de grano</b> límit de gra*	<b>material aislante</b> material aïllant
<b>limpieza electrolítica</b> neteja electrolítica*	<b>material plástico</b> material plàstic



## Vocabulari

<b>medida de protección contra la corrosión</b> mesura de protecció contra la corrosió	<b>metal empañado</b> metall desllustrat, metall entelat*
<b>medida de protección pasiva</b> mesura de protecció passiva	<b>metalización</b> metallització*
<b>medio</b> medi*	<b>método de protección por corriente impresa</b> procediment de protecció per corrent imposat
<b>medio conductor de iones</b> medi conductor d'ions	<b>microestructura</b> microestructura
<b>medio corrosivo</b> medi corrosiu	<b>micropila</b> micropila
<b>medio de protección contra la corrosión</b> mitjà de protecció contra la corrosió	<b>microsegregación</b> microsegregació
<b>metal</b> metall	<b>molibdeno</b> molibdè
<b>metal activo</b> metall actiu*	<b>neutralidad eléctrica</b> neutralitat elèctrica
<b>metal deslustrado</b> <i>cf.</i> metal sin brillo	<b>neutralizar</b> neutralitzar
<b>metal empañado</b> <i>cf.</i> metal sin brillo	<b>níquel</b> níquel
<b>metal noble</b> metall noble*	<b>nitrógeno</b> nitrogen
<b>metal pasivo</b> metall passiu*	<b>nitruración</b> nitruració*
<b>metal sin brillo, metal deslustrado,</b>	<b>noble</b> noble*

<b>número de picaduras por unidad de área nombre de picadures per unitat d'àrea</b>	<b>partición</b> <i>cf. separación</i>
<b>objeto a proteger objecte a protegir</b>	<b>partícula metálica</b> partícula metàl·lica
<b>oscilación del potencial oscil·lació del potencial</b>	<b>pasivación</b> passivació*
<b>oxidación oxidació*</b>	<b>pasivante</b> passivant*
<b>oxidación acelerada, oxidación catastrófica oxidació accelerada, oxidació catastròfica</b>	<b>pasividad</b> passivitat*
<b>oxidación anódica oxidació anòdica*</b>	<b>pasividad electroquímica</b> passivitat electroquímica
<b>oxidación catastrófica <i>cf. oxidación acelerada</i></b>	<b>pasivo</b> passiu*
<b>oxidación electrolítica oxidació electrolítica</b>	<b>pátina</b> pàtina*
<b>oxidación electroquímica oxidació electroquímica</b>	<b>película</b> pel·lícula*
<b>oxidación interna <i>cf. corrosión subsuperficial</i></b>	<b>película protectora</b> pel·lícula protectora
<b>óxido òxid</b>	<b>película protectora de cubrición</b> revestiment de conversió*
<b>oxígeno oxigen</b>	<b>pendiente de Tafel</b> <i>cf. diagrama de Tafel</i>
<b>par galvánico parell galvànic*</b>	<b>pérdida</b> pèrdua
	<b>pérdida de brillo</b> <i>cf. decoloración</i>

## Vocabulari

**pérdida de material**  
pèrdua de material

**pérdida de peso**  
pèrdua de pes

**pérdida por corrosión**  
pèrdua per corrosió

**perforación**  
perforació

**pH,**  
valor del pH  
**pH,**  
valor del pH\*

**picadura**  
picadura\*

**picaduras poco profundas**  
picadures de poca fondària

**pila**  
pila\*

**pila activa-pasiva**  
pila activa-passiva\*

**pila de aireación diferencial**  
pila d'airejament diferencial\*

**pila de combustible**  
pila de combustible

**pila de concentración**  
pila de concentració\*

**pila de concentración de oxígeno**  
pila de concentració d'oxigen

**pila de corrosión**  
pila de corrosió\*

**pila galvánica**  
pila galvànica\*

**pila local**  
pila local\*

**pila reversible**  
pila reversible

**pintar a brocha**  
pintar amb brotxa

**pintura antiherrumbre**  
pintura antirovell

**pintura antiincrustante**  
pintura antiincrustant

**plastificante**  
plastificant

**plata**  
plata,  
argent

**plomo**  
plom

**polarización**  
polarització\*

**polarización anódica**  
polarització anòdica\*

**polarización catódica**  
polarització catòdica

**polarización de concentración**  
polarització de concentració\*

**polarización del electrodo**  
polarització de l'elèctrode

**polietileno de alta densidad**  
polietilè d'alta densitat

**polietileno de baja densidad**  
polietilè de baixa densitat

**polo negativo**  
pol negatiu

**polo positivo**  
pol positiu

**poro**  
porus

**porosidad**  
porositat

**portaelectrodo**  
portaelèctrode

**positivo**  
positiu

**potencia del rectificador**  
potència del rectificador

**potencial**  
potencial

**potencial activo**  
potencial actiu\*

**potencial anódico**  
potencial anòdic\*

**potencial catódico**  
potencial catòdic\*

**potencial crítico**  
potencial crític

**potencial de activación,**  
**potencial de Flade**  
potencial d'activació,  
potencial de Flade

**potencial de circuito abierto**  
potencial de circuit obert\*

**potencial de corrosión**  
potencial de corrosió\*

**potencial de corrosión libre**  
potencial de corrosió lliure

**potencial de descomposición**  
potencial de descomposició\*

**potencial de electrodo**  
potencial d'elèctrode\*

**potencial de equilibrio**  
potencial d'equilibri\*

**potencial de Flade**  
*cf.* potencial de activación

**potencial de pasivación**  
potencial de passivació\*

**potencial de picadura**  
potencial de picadura

**potencial de protección**  
potencial de protecció\*

**potencial de reposo**  
potencial de repòs

## Vocabulari

<b>potencial de sacrificio</b> potencial de sacrifici	<b>potencial redox</b> potencial redox
<b>potencial de transpasivación</b> potencial de transpassivació	<b>potencial tubo/suelo</b> potencial tub/sòl
<b>potencial del ánodo</b> potencial de l'ànode	<b>potenciodinámico</b> potenciodinàmic
<b>potencial eléctrico</b> potencial elèctric	<b>potenciostático</b> potenciostàtic*
<b>potencial electrocinético</b> potencial electrocinètic*	<b>potenciostato</b> potenciòstat*
<b>potencial electronegativo</b> potencial electronegatiu*	<b>pretratamiento</b> pretractament
<b>potencial electropositivo</b> potencial electropositiu*	<b>proceso de corrosión</b> procés de corrosió
<b>potencial electroquímico</b> potencial electroquímic*	<b>proceso de difusión</b> procés de difusió
<b>potencial estándar de electrodo</b> potencial estàndard d'elèctrode*	<b>proceso electroquímico</b> procés electroquímic
<b>potencial mixto</b> potencial mixt*	<b>producto de corrosión</b> producte de corrosió
<b>potencial noble</b> potencial noble*	<b>profundidad de la fisura</b> fondària de la fissura
<b>potencial normal del electrodo de hidrógeno</b> potencial estàndard de l'elèctrode d'hidrogen	<b>protección activa contra la corrosión</b> protecció activa contra la corrosió
<b>potencial químico</b> potencial químic*	<b>protección anódica</b> protecció anòdica*

**protección anódica**  
**contra la corrosión**  
 protecció anòdica  
 contra la corrosió

**protección catódica**  
 protecció catòdica\*

**protección catódica**  
**contra la corrosión**  
 protecció catòdica  
 contra la corrosió

**protección contra la corrosión**  
 protecció contra la corrosió

**protección contra sobretensiones**  
 protecció contra sobretensions

**protección del depósito**  
 protecció del dipòsit

**protección electroquímica**  
 protecció electroquímica

**protección electroquímica**  
**contra la corrosión**  
 protecció electroquímica  
 contra la corrosió

**protección exterior**  
 protecció exterior

**protección galvánica**  
 protecció galvànica

**protección interior**  
 protecció interior

**protección mecánica**  
 protecció mecànica

**protección por corriente impresa**  
 protecció per corrent imposat

**protección por sacrificio**  
 protecció per sacrifici\*

**protegido catódicamente**  
 protegit catòdicament

**proyectado a la llama**  
 projectat a la flama

**proyectar por pulverización**  
 atomitzar,  
 espargir per projecció

**pulido**  
 poliment

**pulido electrolítico**  
 poliment electrolític

**pulverización metálica**  
 (por corrosión)  
 polvorització metàl·lica  
 (per corrosió)\*

**pulvimetalurgia**  
 pulverimetallúrgia

**punto de rocío**  
 punt de rosada

**rastro de óxido (marca)**  
 marca de rovell

**reacción anódica**  
 reacció anòdica

**reacción catódica**  
 reacció catòdica

## Vocabulari

**reacción electródica**  
reacció electròdica\*

**reacción electroquímica**  
reacció electroquímica\*

**reacción química**  
reacció química\*

**reacciones**  
de oxidación electrolítica  
reaccions  
d'oxidació electrolítica

**reacciones**  
de reducción electrolítica  
reaccions  
de reducció electrolítica

**reactancia inductiva**  
reactància inductiva

**recalado**  
recalcat

**recalentamiento**  
rescalfament

**recocido**  
recuit

**recristalización**  
recristal·lització

**rectificador**  
rectificador

**recubrimiento**  
*cf.* revestimiento

**recubrimiento de conversión química**  
revestiment de conversió  
química

**recubrimiento de polietileno**  
revestiment de polietilè

**recubrimiento metálico**  
revestiment metàl·lic

**recubrimiento protector**  
revestiment protector

**recubrimiento protector**  
de materia orgánica  
revestiment protector  
de matèria orgànica

**recubrimiento (o revestimiento)**  
protector inorgánico  
revestiment protector  
inorgànic

**recubrir con cinta**  
*cf.* revestir con cinta

**red**  
xarxa

**red de corriente alterna**  
xarxa de corrent altern

**reducción**  
reducció\*

**reducción catódica**  
reducció catòdica\*

**reducción del espesor**  
reducció de la gruixària

**reemplazo metálico**  
reemplaçament de metall\*

<b>regulación del tamaño de grano</b> regulació de la grandària de gra	<b>resistencia de la puesta a tierra</b> resistència de la connexió a terra.
<b>rendimiento de corriente</b> rendiment de corrent	<b>resistencia de paso</b> resistència de pas
<b>rendimiento de la corrosión del ánodo</b> rendiment de la corrosió de l'ànode*	<b>resistencia de polarización</b> resistència de polarització
<b>resistencia</b> resistència	<b>resistencia de tierra</b> resistència del sòl
<b>resistencia a la abrasión</b> resistència a l'abradió	<b>resistencia del ánodo</b> resistència de l'ànode
<b>resistencia a la corriente continua</b> resistència al corrent continu	<b>resistencia del electrodo</b> resistència de l'èlectrode
<b>resistencia a la corrosión</b> resistència a la corrosió	<b>resistencia del electrolito</b> resistència de l'electròlit
<b>resistencia a la fatiga</b> resistència a la fatiga	<b>resistencia del recubrimiento</b> resistència del revestiment
<b>resistencia a la flexión</b> resistència a la flexió	<b>resistencia del suelo</b> resistivitat del sòl
<b>resistencia a la tracción</b> resistència a la tracció	<b>resistencia máxima a la tracción</b> resistència màxima a la tracció
<b>resistencia catódica</b> resistència catòdica	<b>resistencia óhmica</b> resistència òhmica
<b>resistencia de la película superficial</b> resistència de la pel·lícula superficial	<b>resistente</b> resistent
	<b>resistente a la corrosión</b> resistent a la corrosió



## Vocabulari

<b>resistente a los álcalis</b> resistent als àlcalis	<b>segregación normal</b> segregació normal*
<b>revestimiento,</b> <b>recubrimiento</b> revestiment	<b>seguridad de explotación</b> fiabilitat
<b>revestimiento con armadura</b> <b>o reforzado</b> revestiment reforçat	<b>sellado de los poros</b> segellament dels poros
<b>revestimiento de fosfato</b> revestiment de fosfat	<b>semiconductor</b> semiconductor
<b>revestimiento de material plástico</b> revestiment de material plàstic	<b>semipila</b> semipila*
<b>revestimiento de protección</b> revestiment de protecció	<b>separación,</b> <b>partición</b> separació
<b>revestimiento doble</b> revestiment doble	<b>serie electromotriz</b> sèrie electromotriu*
<b>revestimiento exterior</b> revestiment exterior	<b>serie electroquímica</b> sèrie electroquímica*
<b>revestimiento protector</b> <b>químicamente inerte</b> revestiment protector químicament inert	<b>serie galvánica</b> sèrie galvànica*
<b>revestir con cinta,</b> <b>recubrir con cinta</b> encintar	<b>sinterización</b> sinterització
<b>segregación</b> segregació*	<b>sistema de corrosión</b> sistema de corrosió
<b>segregación inversa</b> segregació inversa*	<b>sobretensión</b> sobretensió*
	<b>sobretensión de hidrógeno</b> sobretensió d'hidrogen
	<b>soldadura</b> soldadura

<b>soldar</b> soldar	<b>contra la corrosión</b> tècnica de protecció contra la corrosió
<b>sonda de medida</b> sonda de mesura	<b>temperatura</b> temperatura
<b>sonda sumergible</b> sonda submergible	<b>tenacidad</b> tenacitat
<b>substancia separadora</b> substància separadora	<b>tensión</b> tensió
<b>subterráneo</b> subterrani	<b>tensión de cresta</b> tensió de cresta
<b>sulfuración</b> sulfuració*	<b>tensión de servicio</b> tensió de servei
<b>sumergir</b> submergir	<b>tensión de tracción,</b> <b>esfuerzo de tracción</b> tensió de tracció
<b>sumergir en caliente</b> trempar en calent	<b>tensión disruptiva</b> tensió de ruptura
<b>superficie interfacial</b> interfície	<b>tensión en bornes</b> <b>del rectificador</b> voltatge de sortida del rectificador
<b>superficie límite</b> superfície límit	<b>tensión interna</b> tensió interna
<b>susceptibilidad a la</b> <b>corrosión</b> susceptibilitat a la corrosió	<b>tensión mecánica</b> tensió mecànica
<b>tablestaca</b> palplanxa	<b>tensión residual</b> tensió residual
<b>tamaño del grano</b> grandària del gra	<b>tensofisuración</b> tensofissuració
<b>técnica de protección</b>	

## Vocabulari

<b>tierra de diatomeas</b> terra de diatomees	<b>variación de la concentración</b> variació de la concentració
<b>titanio</b> titani	<b>variación del potencial</b> variació de potencial
<b>titanio platinado</b> titani platinat	<b>velocidad de corrosión</b> velocitat de corrosió*
<b>transpasivación</b> transpassivació	<b>velocidad de enfriamiento</b> velocitat de refredament
<b>transpasivo</b> transpassiu	<b>velocidad de penetración</b> velocitat de penetració
<b>tratamiento de la superficie</b> tractament de la superfície	<b>velocidad de propagación de las fisuras</b> velocitat de propagació de les fissures
<b>tratamiento del agua</b> tractament de l'aigua	<b>velocidad máxima de penetración</b> velocitat màxima de penetració
<b>tratamiento térmico</b> tractament tèrmic	<b>velocidad media de consumo de material</b> velocitat mitjana de consum de material
<b>tuberculación</b> tuberculització*	<b>vibrocorrosión interfacial</b> <i>cf.</i> corrosión por rozamiento
<b>tubo de fundición</b> canonada de fosa	<b>volatilidad</b> volatilitat
<b>tubo de hormigón</b> tub de formigó	<b>volatilización</b> volatilització*
<b>tubo de protección para cables</b> tub de protecció per a cables	<b>voltaje</b> voltage
<b>valor del pH</b> <i>cf.</i> pH	<b>voltímetro</b> voltímetre
<b>válvula</b> vàlvula	

**zona activa**  
zona activa\*

**zona pasiva**  
zona passiva\*

**zona afectada por el calor**  
zona afectada per la calor\*

**zona transpasiva**  
zona transpassiva\*



## ÍNDEX

	<u>Pàg.</u>
Presentació . . . . .	7
Prefaci . . . . .	9
Glossari . . . . .	13
Equivalències català-anglès-alemany-francès-espanyol . . . .	51
Equivalències anglès-català . . . . .	111
Equivalències alemany-català . . . . .	143
Equivalències francès-català . . . . .	175
Equivalències espanyol-català . . . . .	207



MONOGRAFIES DE LES  
SECCIONS DE CIÈNCIES

1. OBRA D'EVARISTE GALOIS  
a cura d'A. Malet
2. INTRODUCCIÓ A LA  
TERMODINÀMICA DE  
PROCESSOS BIOLÒGICS  
D. Jou
3. ANÀLISI DE LA  
PSICOANÀLISI  
Ll. Garcia i Sevilla  
Pròleg de M. Bunge
4. COMPENDI DE  
NOMENCLATURA DE  
QUÍMICA ANALÍTICA  
a cura d'E. Casassas  
i S. Alegret
5. VOCABULARI  
FORESTAL  
Eduard Parés i Español
6. PLASMES I FOCS  
a cura d'E. Casassas  
i S. Alegret











